

2024



YACHTFEELING PUR
MOBILVETTA REISEMOBILE

**DURCHBLÄTTERN, ENTDECKEN, ANKLICKEN ...
STARTEN SIE IHRE REISE DURCH DIE WELT VON MOBILVETTA!**

Eine neue Art, Mobilvetta kennen zu lernen. Abenteuer und Leidenschaft in ein und der gleichen Umgebung, überall und jederzeit: ein wahrer Genuss. Erleben Sie unseren neuen interaktiven Katalog auf jedem digitalen Endgerät. Beim Durchblättern der Seiten werden die zusätzlichen Inhalte durch ein entsprechendes Symbol hervorgehoben und sorgen für eine dynamische und umfassende Navigation.

Lassen Sie sich überraschen bei dieser tollen Reise zusammen mit Mobilvetta.

Werfen wir zusammen einen Blick in die neuen Funktionen des interaktiven Katalogs: fahren Sie mit der Maus über die interaktiven Schaltflächen!

Legende:

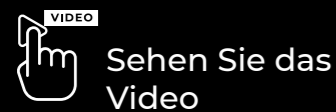

Sehen Sie das Video



Link zur Webseite

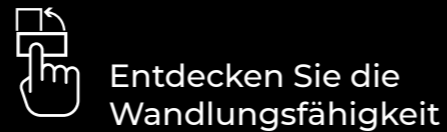

Entdecken Sie die Wandlungsfähigkeit



Um der Umweltfreundlichkeit einen wichtigen Beitrag zu leisten, hat Mobilvetta beschlossen, den Produktkatalog nicht mehr in einem auf Papier gedruckten Format zu veröffentlichen, sondern allen Kunden ein interaktives Instrument anzubieten, das die Belastung durch CO₂-Emissionen in die Umwelt reduziert. Ein interaktiver Katalog, mit interaktiven Dienstleistungen, stellt keine nennenswerte Umweltbelastung dar.

*Wichtig ist es jeweils immer, online auf die aktualisierte Ausgabe zu klicken!
Im Laufe des Jahres werden wir den Katalog kontinuierlich aktualisieren und mit neuen Inhalten für Sie ergänzen!*

MOBILVETTA
DISTINCTION BY DESIGN

Mit einem Klick landen Sie auf der gewünschten Seite.

02	Mobilvetta
04	10 Jahre Dichtigkeitsgarantie
06	Die Produktpalette 2024
10	K-Yacht Tekno Line
46	Krosser
76	Kea
104	Wählen Sie Mobilvetta
106	Technologie und Konstruktion
116	Studie zur Innenbeleuchtung
118	Platz und Stauraum
120	Verbunden sein
126	Autonomie und Freiheit
130	Komfort und ausgewählte Materialien
132	Pakete
134	Das Fahrgestell

JEDES MODELL IST

unverkennbar

MOBILVETTA

Der Anfang einer Reise ist immer ein magischer Moment, für den es einen ersten Schritt bedarf. Die erste Biegung einer Straße: es ist die Schwelle, hinter der sich der Alltag verabschiedet. Für viele hat nach diesem magischen Moment eine ganz neue Geschichte begonnen. Seit über 50 Jahren versetzt sich Mobilvetta in die Situation der Reisenden an Bord seiner Reisemobile. Ideen von Komfort und Luxus, die sich um den Reisenden herum formen und ihm ein unvergessliches Erlebnis an seinem Lieblingsziel bieten.

Eine kontinuierliche Reise aus der Historie von klassischer Eleganz zu modernem Design und innovativen technologischen Lösungen.

Der Weg der Tradition ist eine Reise in Begleitung eines Unternehmens, das immer auf dem neusten Stand sein möchte, von effizienten industriellen Prozessen bis hin zu aktuellsten Trends der Gegenwart.

Sich für die Marke Mobilvetta zu entscheiden, bedeutet heute:

Elegantes Design Made in Italy;
Technische Innovation und Performance;
Energie und Autonomie;
Komfort der Premiumklasse;
Leidenschaft für Qualität.

BEGINNEN SIE JETZT IHRE REISE. DER ZEITPUNKT IST GEKOMMEN, UNSERE WELT IN IHRE ZU BRINGEN.

DIESER MAGISCHE MOMENT, DER GENAU JETZT BEGINNT. DER START IHRER REISE MIT MOBILVETTA.

**MOBILVETTA:
DISTINCTION BY DESIGN**

DESIGN

Made in Italy

Die Designlinien ziehen wie eine Straße in einem komfortablen Abenteuer dahin und machen den Einstieg so magisch, wie am Anfang einer Reise. Folgen Sie den Linien und stürzen Sie sich in die Details, in jeden Millimeter innovativen Designs, welcher für den Komfort der Reisenden entworfen wurde. Jede Reise ist auch eine Reise der Sinne: der Einklang von Licht sowie Akustik und Haptik steht für absoluten Komfort. Die Reise zum perfekten Design erfordert viele Jahre harter Entwicklungsarbeit. Mobilvetta hat diesen Weg beschritten und eine einzigartige sowie unverwechselbare Identität erschaffen.

TECHNOLOGIE

Innovation

Komfort und Leistung reisen zusammen mit Techniken, die immer den aktuellen Lifestyle im Blick behalten und immer nach neuen Horizonten Ausschau halten: Technologische Innovation; Forschung und technische Lösungen; Komfort, Leistung und Autonomie; Effiziente Industrieprozesse.

Im Forschungs- und Entwicklungszentrum von Mobilvetta entstehen die Prototypen für jede Baureihe. Das Zuhause von Mobilvetta, der Startpunkt aller kommenden Reisen.

KOMFORT

Veredelung und Qualität.

Meine Reise hat endlich ein Ziel. Oberflächen und Texturen für eine Reise der Sinne: Veredelung und Qualität der Materialien. Die Schönheit liegt in der Entdeckung neuer Orte, aber auch in der Wiederentdeckung eines Ortes, der uns umgibt und einhüllt. Holz, Stoffe, Oberflächen und Handwerkskunst: das sind die Wege, die zu Made in Italy führen. An Bord eines Mobilvetta fühlen Sie sich wie zu Hause. Sie fühlen aber auch Italien, das Land der Schönheit und des süßen Lebens. Es ist schön, sich in jedem Detail zu verlieren und zu erkennen, welche Sorgfalt und Leidenschaft hinter der Auswahl dieser hochwertigen Materialien steckt.

DAS PRIVILEG VON QUALITÄT UND ZUVERLÄSSIGKEIT. 10-JAHRE-GARANTIE.



10 JAHRE DICHTIGKEITSGARANTIE.

Mobilvetta konzipiert seine Reisemobile, mit dem Fokus auf Langlebigkeit, Sicherheit und Zuverlässigkeit.

Die 10-Jahres-Garantie von Mobilvetta ist ein Programm, das Ihnen eine 10-jährige Dichtigkeitsgarantie gewährt.

Hierzu sind eine regelmäßige Wartung durch das autorisierte Mobilvetta-Netzwerk und Dichtigkeitsprüfungen während der Inspektionen zu den im Garantieheft angegebenen Terminen erforderlich.

* Nähere Angaben zu den genauen Bedingungen erhalten Sie über das autorisierte Kundendienstnetz.

Sich für Mobilvetta zu entscheiden bedeutet, sich auf eine Marke zu verlassen, die über eine langjährige Erfahrung in der ständigen Suche nach neuen technischen Lösungen verfügt, die hohe Leistung, Wertigkeit und Langlebigkeit gewährleisten.

Nur wenige Hersteller können eine derart lange, problemlose Nutzung anbieten.

Wie schaffen wir das?

- Wir verwenden Hochleistungsmaterialien
- Wir verfügen über innovative und effiziente Produktionsverfahren.
- Wir führen während der Produktion Qualitätsprüfungen durch.
- Wir führen am Ende der Produktionslinie Leistungs- und statistische Tests durch.
- 100 % unserer Reisemobile sind auf Dichtigkeit getestet.





K-YACHT TEKNO LINE

**WIRKLICH EINZIGARTIG
DIE PERFEKTE INTERPRETATION DES MOBILVETTA-
DESIGNS.**

Eine Baureihe, in der Kontinuität der Historie vollintegrierter Reisemobile von Mobilvetta. Die K-Yacht Tekno Line vereint exklusives italienisches Design mit technologischem Fortschritt und setzt auf multifunktionale Relax-Bereiche für Schlafen und Wohnen, mit besonders lichtdurchflutenden Innenbereichen in einem unverwechselbaren Stil. Inbegriff von Unabhängigkeit und größerer Autonomie, anspruchsvolle Technik und hochwertige Ausstattung.

Neue Horizonte. Sie wählen Ihre Panorama-Aussicht.



KEA I

**ABSOLUTE PERFORMANCE
HIGH PERFORMER DER NEUESTEN GENERATION.**

Sie benötigen ein Reisemobil, das all Ihren Bedürfnissen gerecht wird. Wie z.B. der Kea: sportliches Design, viel Platz an Bord, Komfort, Technologie und Innovation. Privatsphäre, raffinierte Lösungen, Lichtdurchflutung, Komfort und Wohlbefinden in jeder Umgebung, Bautechnologie, hochwertige Materialien, Stauraum und vollwertige Ausstattung. Charakter und Stil in einer perfekten Synthese.



KEA P

**EINE BESONDERE FREIHEIT
EINE ESSENZ AUS MADE IN ITALY UND
INTERNATIONALEM ANSPRUCH.**

Moderner Stil mit raffinierten technischen Merkmalen, erlesenes und elegantes Design sowie eine Kombination aus Made in Italy und internationalem Anspruch. Ein einzigartiger Stil mit exzellenter Ausstattung sowie maximalen Wohnkomfort.

Für grenzenlose Reisefreiheit entwickelt.



KROSSER

**CHARAKTERSTARK UND AUSDRUCK VON
ELEGANZ
DIE KUNST, AUSSEN UND INNEN UNVERGLEICHLICH ZU
SEIN.**

Entdecken Sie ein völlig neues Konzept eines Reisemobils, das in jeder Hinsicht Luxuriösität und Geräumigkeit verbindet. Krosser: Einzigartiger Stil, Doppelboden und doppelter Stauraum. Beispielloser Wohnkomfort, funktional optimierte Raumaufteilung und Komfort, sind beim Krosser die beste Ergänzung zur Eleganz.

SICH EINFACH VON DER MASSE ABHEBEN



ADMIRAL

**YACHTFEELING PUR
EINFACH UNVERKENNBAR**

Der Mobilvetta Van Admiral ebnet den Weg für Exklusivität. Perfekt für jede Art von Urlaub, kompakt, wendig, jedoch mit viel Platz. Mobilvetta folgt weiter seinem Talent. Die Idee hat Gestalt angenommen: Admiral. Design, ästhetische Exzellenz, Leistung sowie große Leidenschaft für Qualität.

DAS PRIVILEG DER *Wahl*

DIE BAUREIHEN 2024.

Sehen Sie die 360° "Virtual Tour"

Download Technische Daten

INTEGRIERTE

6,99 METER

7,20 METER

> 7,45 METER

K-YACHT TEKNO LINE



FIAT 2,2 MULTIJET - 140 PS

K-YACHT TEKNO LINE 64



KEA i64



KEA i85



K-YACHT TEKNO LINE 86



KEA i86



K-YACHT TEKNO LINE 90



KEA i90



KEA I



FIAT 2,2 MULTIJET - 140 PS

TEILINTEGRIERTE

6,99 METER

7,20 METER

> 7,45 METER

KROSSER



FIAT 2,2 MULTIJET - 140 PS

KROSSER 64



KEA P64



KEA P85



KROSSER 86



KEA P86



KROSSER 90



KEA P90



KEA P



FIAT 2,2 MULTIJET - 140 PS

Auf dem abgebildeten Fahrzeug können einige Eigenschaften von der endgültigen Version dieser Saison abweichen.

IKONE MADE IN ITALY.

DIE PERFEKTE INTERPRETATION DES MOBILVETTA-DESIGNS.

Eine Baureihe, in der Kontinuität der Historie vollintegrierter Reisemobile von Mobilvetta. Ein Kult-Objekt, das sich erneuert und bereit ist, neue Bewunderer für sich zu begeistern. Drei Modelle, die exklusives italienisches Design und modernste Technologie vereinen, drei Modelle, die auf der Suche nach Exzellenz entstanden sind und durch Luxus sowie Geräumigkeit in jeder Hinsicht überzeugen.

Die K-Yacht Tekno Line vereint exklusives Design mit technologischem Fortschritt und setzt auf multifunktionale Relax-Bereiche für Schlafen und Wohnen, mit besonders lichtdurchflutenden Innenbereichen in einem unverwechselbaren Stil.

K-Yacht Tekno Line von Mobilvetta ist die neue und exklusive Anregung für alle Sinne. Der Inbegriff von Unabhängigkeit und Autonomie. Ein Reisemobil, das sich gemeinsam mit Ihrem Lebensstil entwickelt, um die Welt zu entdecken.

Anspruchsvolle Technik und hochwertige Ausstattung.

Ein Mix aus zusätzlicher Energie und Autonomie für unvergleichliche Erlebnisse.

Eine neue persönliche Dimension hinsichtlich der Freude an der Freizeit. Neue Horizonte. Sie wählen Ihre Panorama-Aussicht.



K-YACHT TEKNO LINE

WIRKLICH EINZIGARTIG

Die auf diesen Seiten abgebildeten Reisemobile, können mit Sonderausstattungen ausgestattet sein und Requisiten beinhalten, die nicht in der serienmäßigen Ausstattung der Fahrzeuge enthalten sind.

MOBILVETTA
DESIGN

1

INTEGRIERTES SKYDOME-PANORAMADACH ZUM ÖFFNEN.
Sie wählen Ihre Panorama-Aussicht.
Serienmäßig integriertes Panoramadach über dem Fahrerhaus. Abmessungen 100x80 cm.
Aufklappbares Dach mit Fliegengitter: für luftige und helle Räume.



GESCHÜTZT VON DER AUSSENWELT, ABER IMMER MITTEN DRIN
Mit dem Ausblick aus dem Panoramadach schaffen Sie sich Ihre persönliche Dimension. Ihre Privatsphäre wird durch die Möglichkeit der Verdunkelung gewahrt.



Wählen Sie K-YACHT TEKNO LINE

2

MEHR FASSUNGSVERMÖGEN, MEHR AUTONOMIE.

**Frischwassertank 145 Liter.
Abwassertank 135 Liter.**
Beste Performance in dieser Kategorie.



3 MEHR SICHERHEIT. BESSERE SICHT.

Großzügige Seiten- und Frontsicht. Die gebogene Anordnung der Windschutzscheibe verringert den toten Winkel und gewährleistet eine bessere Sicht. Ebenso erweitert das neue Design des Armaturenbretts das Sichtfeld. Nach unten gerichtete Spiegel im Stil eines Reisebusses für ein weites, ungestörtes Sichtfeld dank des Weitwinkelspiegels, der eine bessere Sicht auf den linken und rechten Seitenbereich des Fahrzeugs ermöglicht.

Weite Sicht NACH VORNE

Besten Blick auf die Fahrbahn und den Fahrbahnrand: Durch die breite Windschutzscheibe und die Formgebung der Fahrzeugfront, hat man einen optimalen Blick nach vorne (Hindernisse erkennbar in 3 m Abstand ab Stoßfänger) und auf die Fahrbahnränder (bis zu 11 m Sichtbreite). Besseres Manövrieren, mehr Sicherheit, einfacher Hindernisse erkennen und vermeiden.



NOCH MEHR SICHERHEIT.
Integrierte LED-Scheinwerfer, welche die Sicht in den Nachtstunden verbessern. Hindernisse auf der Fahrbahn können rechtzeitig ausgewichen werden.
Nebelscheinwerfer.
Sonderausstattungen.

DER INBEGRIFF VON WOHLBEFINDEN UND STIL. DAS GEFÜHL ZU HAUSE ZU SEIN, EIN ERLEBNIS VON KOMFORT DER HÖCHSTEN STUFE IN EINEM REISEMOBIL.

MIT K-YACHT TEKNO LINE WERDEN SIE MIT PUREM LUXUS VERWÖHNT. MACHEN SIE ES SICH BEQUEM!



4 UMGEBEN VON EINER WARMEN SCHUTZHÜLLE .

Designentscheidungen verbinden Funktionalität und Ästhetik für mehr Lebensqualität an Bord. K-Yacht Tekno Line verwöhnt Sie mit weichen Stoffverkleidungen an den Wänden und der Decke, im Schlaf- sowie im Wohnbereich. Ein weicher Übergang zwischen Innen- und Außenwelt. **Isolierung und Schutz für jede Jahreszeit.**



5 IHRE WÜNSCHE HABEN UNS WACHSEN LASSEN.

K-Yacht Tekno Line bietet einen Schlafbereich, der sich Ihren Anforderungen perfekt anpasst. Ausgefeilte Lösungen mit einem neuen Konzept von Komfort und Entspannung.

Maximale Belüftung und Wärmeschutz im Sommer. Maxi-Fenster 60 x 90 cm, Dachluke, Fliegengitter und Verdunkelung.

Betten in der richtigen Einstiegshöhe. **Leichter Einstieg, ohne den darunterliegenden Stauraum zu beeinträchtigen.** Beste Isolierung zwischen Garage und Schlafraum.

Atmungsaktiver Schlafkomfort. Lattenroste, ergonomische Matratzen mit weichem Bezug im Wabenmuster.

Wo man sich einfach gerne aufhält. Hochwertiges Lautsprechersystem, für die Entspannung mit Musik, falt-Vorhänge, Paneele aus Kunstleder und mit Teppich bezogene Trittstufen.



6 RÄUME IN AUSGEWOGENER UND NATÜRLICHER HARMONIE.

Die optimale Lichtdurchflutung in den Innenräumen, als unerlässliches Element für mehr Wohnkomfort.



NATÜRLICHES LICHT.

- Skydome-Panoramadach vorne.
- 5 Fenster.
- 2 Fenster im Fahrerhaus.
- Fenster in der Eingangstür.
- 1 vordere Dachluke 70 x 50 cm
- 3 Dachluken 40 x 40 cm.
- 1 hintere Dachluke 70 x 50 cm



BELEUCHTUNG.

- Hauptbeleuchtung: 4 Deckenlampen.
- Gedämpftes Licht: Unterbauleuchten und indirekte LED-Beleuchtung.
- Nachtleuchten: Fußbodenleuchten.
- 100 % LED. Ökologisch.
- Langlebig.
- Größere Autonomie.





Entdecken Sie
die Variabilität

GESCHÜTZT UND TROTZDEM MITTEN IN DER WELT.

Mit dem Ausblick aus dem Skydome-Panoramadach, schaffen Sie sich Ihre eigene persönliche Dimension. Mit heruntergefahrenem Hubbett, integrieren sich die beiden Seitenfenster des Wohnraums perfekt in das Gesamtdesign und bieten eine außergewöhnliche Sicht von innen sowie viel natürliche Helligkeit.

ABSOLUTE PRIVATSPHÄRE IM INNEREN, ABER EIN BLICK NACH AUSSEN OFFENBART DIE WELT!

Ihre Privatsphäre wird durch die Verdunkelung des Panoramadachs gewahrt.





DENKEN SIE NUR DARAN, SICH GUT ZU FÜHLEN!

Gemeinsam Zeit zu verbringen oder sich zurückzuziehen: im Wohnraum der K-Yacht Tekno Line ist alles möglich. Kosten Sie die Dinette voll aus, indem Sie die Ausrichtung je nach Bedarf verändern: die Face-to-Face Dinette hat weite Sitzpolster, die sich in 2 Fahrsitze für die Fahrt verwandeln lassen; der Klapptisch mit dem verchromten Tischbein und einem Schutz aus Kunstleder, passt sich modular dem jeweiligen Platzbedarf an. Wie in einem echten Wohnzimmer, mit einem bequemen Sofa. Wer möchte da schon rausgehen? Die Ausstattung wird vervollständigt durch USB-Anschlüsse, Zugangsluken zu den Staufächern im Fußboden, Stauraum unter den Sitzen, Hängeschränke unter dem Hubbett sowie durch das warme Flair der SoftTouch-Bezüge an den Wänden und der Decke.



KOMFORT DER PREMIUMKLASSE. TAUCHEN SIE IN IHREN URLAUB EIN.

Der Beifahrersitz wird zum „Relax-Erlebnis“ mit den entsprechenden Komfertelementen. Das Fahrerhaus gestaltet sich zu einer Verlängerung des Wohnbereichs. Die integrierte, fortlaufende Raumgestaltung, bietet höchsten Komfort auf Reisen und im Stand, ohne auf die Möglichkeit von ausreichend Stauraum für Utensilien, Bücher, Getränke u. Ä. zu verzichten.





Entdecken Sie
die Variabilität



ERGONOMIE UND PRAKTISCHE NUTZUNG IN KOMPAKTEN DIMENSIONEN.

Bei der Küche der K-Yacht Tekno Line handelt es sich um einen modularen Multifunktionsbereich: die Arbeitsfläche erweitert sich, auch bei der Nutzung des Kochfeldes. Komplett und reich an Zubehör, sowie mit praktischen integrierten Ablagen ausgestattet. Alles in einer eleganten Umgebung mit wertvollen Materialien und Lösungen, wie der kombinierten Spüle mit Arbeitsplatte aus widerstandsfähigem geformten Acrylstein.

Bei einem Reisemobil der Premiumklasse, ist alles darauf ausgerichtet, es in vollen Zügen zu genießen. Jedes Abendessen wird schon bei der Zubereitung zu einem exklusiven Erlebnis, dank großzügigem Platzangebot für Kochutensilien und Zutaten: 1 Schiebeschrank, 1 Korb, 2 Schubladen. Kompressorkühlschrank. 174 Liter.







SICH VERWÖHNEN LASSEN.

Der Schlafraum der K-Yacht Tekno Line zeichnet sich durch beispiellosen Komfort aus. Sehen Sie sich um, alles im unvergleichlichen Mobilvetta-Design und vor allem maßgeschneidert für außerordentliche Entspannung!

Sie schlafen auf ergonomischen Matratzen, deren Unterseite aus Wabenstoff auf Lattenrosten ruht und eine optimale Lüftung gewährleistet. Maximale Durchlüftung und Wärmeschutz im Sommer, dank Maxi-Fenstern sowie Dachluken mit Fliegengitter und Verdunkelung. Die Betten befinden sich in der richtigen Einstiegshöhe, sind leicht zugänglich und von der darunterliegenden Heckgarage bestens isoliert. Zusätzliche Schubladen und Schränke unter den Betten (je nach Modell).

Wo man sich gerne aufhält: Hochwertiges Lautsprechersystem, für die Entspannung mit Musik, falt-Vorhänge, Paneele aus Kunstleder und mit Teppich bezogene Trittstufen.



Für Reisen zu zweit: durch das versenkbare Hubbett ist man immer flexibel und hat trotzdem genügend Stauraum. Für Reisen zu viert: mit viel Platz für einen entspannten Schlaf.

Wohnlichkeit: eines der breitesten Hubbetten dieser Kategorie. Keine Kompromisse beim Stauraum: ausgestattet mit Hängeschränken unter dem Hubbett.





EIN SPA IM REISEMOBIL.

Ein stilvolles Ambiente: die Räume in dunklen Farbtönen aus Laminat im Teak-Design, sowie antibakterielle Flächen aus mattem Laminat für eine raffinierte Umgebung. Ein

Bad mit großer Bewegungsfreiheit.

Die erweiterte Duschfläche ist aus verstärktem ABS.

Auf geringstem Raum steht Ihnen alles zur Verfügung: Maxi-Ablagen, Wandspiegel und Spiegelschrank, sowie ein großer Waschbecken.



Vario-Bad mit modularem Volumen (P64 und I64): zur bestmöglichen Raumnutzung, auch in einem Reisemobil unter 7 Metern.

BAD

Mehr Platz in der Breite und Tiefe.

Dusche

Maximale Bewegungsfreiheit.

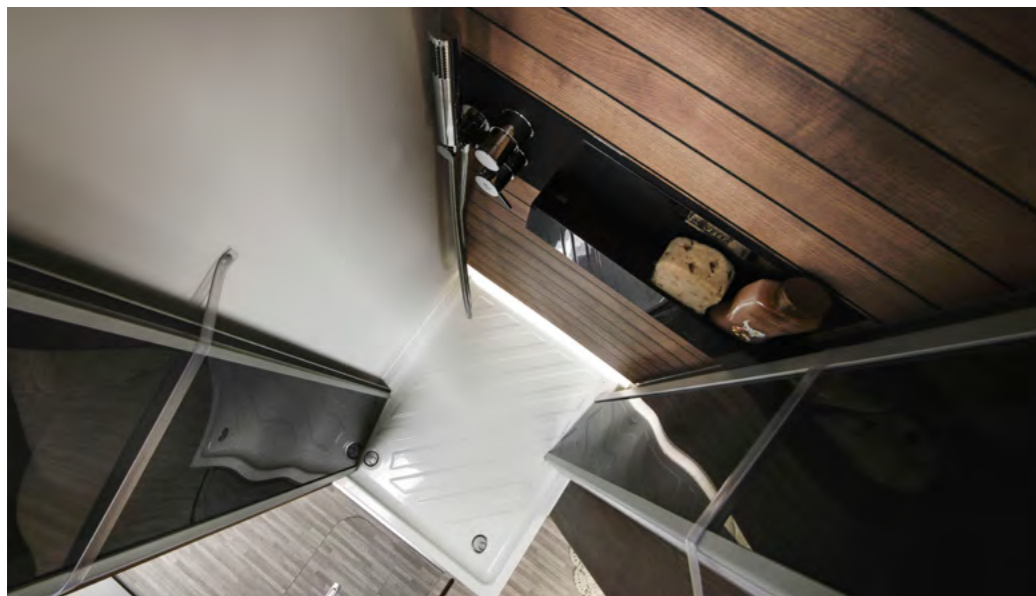

ERWACHEN SIE MIT NEUEN HORIZONTEN

Vollintegriertes Reisemobil K-Yacht Tekno Line, Eleganz, Performance und Sicherheit. Charakteristische, moderne Linien fangen den Blick ein. Fließende, aerodynamische Formen machen das Reisen leichter und agiler. Die ergonomische Front mit breitem Sichtfeld bietet noch mehr Sicherheit. Automotive Design.

Flache Fenster : für eine elegantere Außenlinie. Minimaler externer Überstand.

GFK-Dach:
Hagelfest und maximaler thermischer Schutz.

Mit integriertem Skydome-Panoramadach.

Für ein besseres Reisen:
leicht und agil. Aerodynamisches Profil mit geringem Strömungswiderstandskoeffizienten, für geringen Verbrauch und mehr Bodenhaftung bei schneller Fahrt.



Einbau- Griffe : keine überstehenden Kanten in geschlossenem Zustand, für eine elegantes Außendesign. Völlig Wasserfest. Vor Korrosion geschützt.

Seitenschweller in ABS.

Wände aus ABS:
Leicht zu reparieren. Leicht instand zu halten und zu reinigen.

FÜR EIN BEQUEMES EINSTEIGEN.

XL-Aufbautür:
Nutzbreite 600 mm;
Mit 2-Schließpunkten und Zentralverriegelung;
Integrierter Abfallbehälter;
Fenster mit Verdunkelung.
Anzeigesensor offene Tür.

16" Leichtmetallfelgen;
Integriertes LED-Tagfahrlicht;
Nebelscheinwerfer.

Heck aus ABS in Anthrazitgrau mit integrierten Leuchten: vertikale LED-Leuchten, Umrissleuchten und dritte Bremsleuchte. Gesehen zu werden, ist nicht nur eine Frage des Stils, sondern auch ein Vorteil für Ihre Sicherheit.

**KOCHEN IM FREIEN.
Gasanschluss.**

Der externe Gasanschluss ermöglicht den Betrieb eines Gasgrills oder einer Außenküche.

**LASSEN SIE DEN SCHMUTZ
DRAUSSEN. Wasseranschluss.**

In der Heckgarage untergebracht, ermöglicht diese Lösung eine kurze Erfrischung im Freien oder das Abspülen von Gegenständen, bevor sie im Reisemobil verstaut werden.



**VORSTELLUNG IM FREIEN.
TV-Antennenanschluss.**

Für ein TV-Vergnügen im Freien, alleine oder in Gesellschaft.

**PRAKTISCHE NUTZUNG.
Stromanschluss 220 V + 12 V.**

Stets verfügbar für alle Arbeiten, auch außerhalb des Reisemobils.



DIE OPTIMALE STRASSENLAGE.

K-YACHT TEKNO LINE IST KNOW-HOW UND TECHNIK. AUF JEDEM UNTERGRUND, IN KURVEN ODER AUF GERADEN STRECKEN.

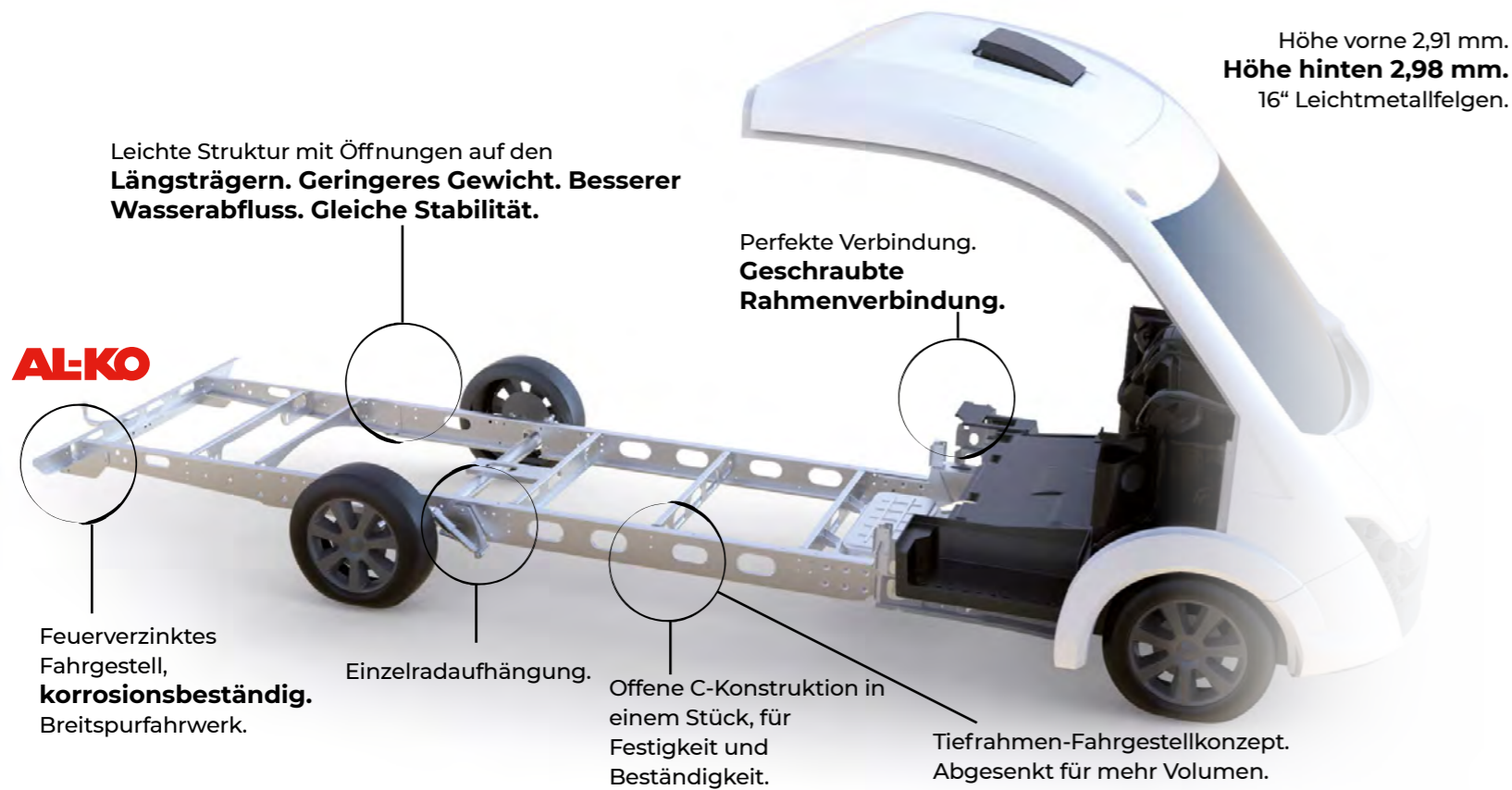

Stabilität und Bodenhaftung mit abgesenktem Fahrgestell.

Die Kombination zwischen tiefem Schwerpunkt, erweiterter Fahrspur, erhöhter Torsionssteifigkeit und einem robusten Fahrgestell, ermöglicht eine deutliche Erhöhung der Bodenhaftung und der Fahrqualität, auch unter extremen Bedingungen.

Perfekte Fahrdynamik und ausgezeichneter Fahrkomfort.

Der Einsatz von hoch widerstandsfähigem Stahl, der C-Aufbau und die perfekte Verbindung zwischen Zugmaschine und Fahrgestell, sorgen für Stabilität.

Bestes Fahrverhalten während der Fahrt.

Die Torsionsfederaufhängungen sind ideal, besonders bei schweren Lasten. Die Achse bleibt auch bei extremen Straßenverhältnissen stabil.

DOPPELBODEN. DAS PRIVILEG HOHER PERFORMANCE IN BEZUG AUF PLATZ, VOLUMEN UND ISOLIERUNG.

Das abgesenkte Fahrgestell AL-KO, ist ideal für die Schaffung eines Doppelbodens mit besonders viel Stauraum und einer optimalen Nutzung und Positionierung der Tanks sowie der Heckgarage. Auch im Innenbereich besteht ein größeres Raumangebot und somit mehr Wohnlichkeit.



1

DURCHGEHENDER SEITLICHER STAURAU

Nutzt den Raum zwischen den zwei Böden aus. Innenhöhe 19 cm. Zugang von außen über Stauklappen an beiden Seiten des Reisemobils. Stauraum im Reisemobil über Maxi-Bodenluken. Platz für Schuhe, Flaschen, Kisten, Werkzeug.

FASSUNGSVERMÖGEN 93 Liter (Modell 64) und 84 Liter (Modelle 90 und 86).

2

MAXIMALER STAURAU IN DER GARAGE Durch das abgesenkte Fahrgestell erhält man maximalen Stauraum in der Garage. Der hintere Schlafraum hat weiterhin eine hohe Wohnlichkeit und jede Bettenvariante bleibt leicht zugänglich.

ZUGÄNGLICHES BETT, GROSSE HECKGARAGE:

Keine Systeme mit veränderlichem Garagenvolumen nötig, optimale Isolation zwischen Schlafraum und Heckgarage, somit keine aufsteigenden Gerüche aus der Heckgarage.



3

VOR VEREISUNG GESCHÜTZTE TANKS.

Die Tanks befinden sich zwischen den beiden Böden: in dieser Position sind sie vor Vereisung geschützt und von der Außenumgebung besser isoliert. Zugang zu Ablaßhähnen und Frischwassertank über entsprechende Zugangsluken.





PRESTIGE
Kunstleder
Serienmäßig



PRESTIGE BROWN
Stoff und Kunstleder
Sonderausstattung

\\ FAHRGESTELL

FIAT Ducato mit 140 PS Motor;
 Fahrgestell AL-KO;
 Automatik Klimaanlage im Fahrerhaus;
 Fahrer- und Beifahrerairbag;
 Traction+ und Hill Descent;
 TPMS;
 Full digital cluster;
 Tekno Dashboard;
 I NET X System;
 Tempomat ;
 16" Leichtmetallfelgen;
 Integriertes LED-Tagfahrlicht;
 Voll-Led-Scheinwerfer;
 Lenkradbedienung für Radio;
 Rückspiegel im Reisebus-Stil;
 Nebelscheinwerfer.



\\ AUSSENAUSSTATTUNG

XL-Aufbautür mit 2-Schließpunkten und Fenster;
 Aufbautür mit Fliegengitter;
 Zentralverriegelung;
 Außenbeleuchtung;
 Skydome-Panoramadach 100 x 80 cm, vorne zu öffnen, mit Verdunkelung;
 Dachluke 70 x 50 cm für hinteres Bett;
 Schweller aus ABS;
 Aufklappbarer Schweller mit Staufächern;
 Hecksäulen aus ABS mit LED-Leuchten;
 Beheizter Tank;
 XXL-Tanks;
 Integrierte und isolierte Einstiegsstufe;
 Externer Wasseranschluss (warm/kalt);
 Externer Anschluss für SAT-TV 12/220 V;
 Externer Gasanschluss;
 Plissee-Verdunkelung im Fahrerhaus zur Wahrung der Privatsphäre.



\\ AUFBAU

Trenntür Bad/Schlafbereich aus Holz;
 Bodenluken zu den Stauräumen im Doppelboden;
 Soft-Touch-Wände (außer Küche und Bad);
 Soft-Touch-Decke;
 Chaiselongue Beifahrersitz;
 Bettverbreiterung für Einzelbetten (64 und 86);
 Verstärkte Duschwanne aus ABS ;
 Heizung Truma Combi 6;
 Steckdosen mit USB-Buchsen;
 TV-Halterung mit Teleskoparm;
 Lautsprechersystem im Aufbau;
 Aufklappbarer Tisch;
 Vorbereitung für WLAN-Anschluss.
 Systemverwaltung mit zwei Batterien;
 TEKNI-Box, Benutzerfreundliche.

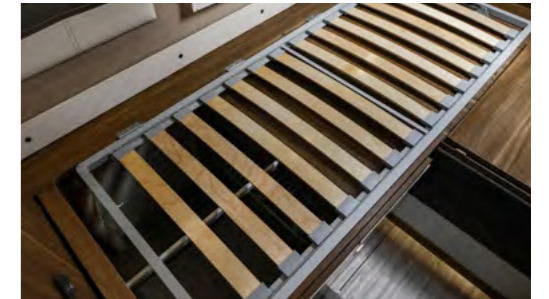

**SICH EINFACH VON DER MASSE ABHEBEN.
DAS PRIVILEG, AUSSEN UND INNEN
UNVERGLEICHLICH ZU SEIN.**

Der Krosser überzeugt durch sein Erscheinungsbild, seine Eleganz und seine Liebe zum Detail. Definitiv trendy. Mit seinen modernen und sportlichen Linien, ist der Krosser das Reisemobil, das im Fokus Ihrer Emotionen steht.

Entdecken Sie ein völlig neues Konzept eines Reisemobils, das in jeder Hinsicht durch Luxus und Geräumigkeit überzeugt. Edle Materialien und technische Innovation, sind beim Mobilvetta Krosser der Grundstein: einzigartiger Stil, technischer Doppelboden und doppelter Stauraum.

Eine Reihe von Teilintegrierten Reisemobilen mit oder ohne Hubbett, die in puncto Stil, Design, Sicherheit und Komfort an der Spitze stehen. Beispielloser Wohnkomfort und funktional optimierte Raumaufteilung, sind beim Krosser die beste Ergänzung zur Eleganz. Zum einzigartigen Genuss des Outdoor-Erlebnisses kommt das Vergnügen, ein Reisemobil zu besitzen, das Ausdruck italienischen Designs und Lebensfreude ist.

Für unvergessliche Augenblicke mit Ihrer Familie und Freunden. Heben Sie sich von der Masse ab.



Die auf diesen Seiten abgebildeten Reisemobile, können mit Sonderausstattungen ausgestattet sein und Requisiten beinhalten, die nicht in der serienmäßigen Ausstattung der Fahrzeuge enthalten sind.

Auf dem abgebildeten Fahrzeug können einige Eigenschaften von der endgültigen Version dieser Saison abweichen.

KROSSER

CHARAKTERSTARK UND
AUSDRUCK VON ELEGANZ

 **MOBILVETTA**
DESIGN

Wählen Sie KROSSER



1 DOPPELBODEN

Absolute Raumausnutzung. Durch die Begeisterung und den innovativen Geist von Mobilvetta, entsteht das Modell Krosser: doppelter Boden, doppelter Stauraum. Der Krosser bietet einen doppelten Boden mit durchgehendem Stauraum, Zugangsluken und Staufächern: 690 Liter Fassungsvermögen. Wählen Sie Ihren Urlaub, entfalten Sie Ihre Persönlichkeit.



BEISPIELLOSER WOHNKOMFORT

Innovative Lösungen verbessern das Konzept der Wohnlichkeit an Bord. Der mit charakteristischen Formen und Linien gestaltete Krosser bietet Räume, die nichts dem Zufall überlassen. Luxus und Raumausnutzung in allen Aspekten.

2 WÄHLEN SIE IHRE VERSION

Für Reisen zu zweit, eignet sich der Teilintegrierte ohne Hubbett, mit mehr Platz, Komfort und einer besseren Standhöhe im Wohnbereich. Die ideale Lösung für die Familie bietet der Teilintegrierte mit Hubbett, mit bis zu 4 Schlafplätzen und einem zusätzlichen Gästebett.





3

DESIGN IM DIENSTE DES KOMFORTS

Unverwechselbare Details und kostbare Materialien, sind die exklusiven Elemente des Modells Krosser, in denen Stil und Charme mit Liebe zum Detail, Komfort sowie neuer Raumgestaltung kombiniert werden. Soft-Touch-Polsterung der Decke, für eine optimale Dämmung nach außen; Süße Träume auf ergonomischen Matratzen und Lattenrosten; Privatsphäre im Schlafbereich; Geräumiger und eleganter Wohnraum in Modulbauweise.



4

BELEUCHTUNG

Stets die beste Atmosphäre durch ein ausgewogenes Verhältnis zwischen natürlichem Licht von außen und künstlichem Licht innen. Das natürliche Licht tritt durch große Fenster und Dachluken ein. Am Abend bietet die großzügige LED-Beleuchtung, je nach Bedarf, das richtige Ambiente; LED-Spots, Unterbauleuchten, indirekte Beleuchtung, Nachtleuchten am Boden.



KROSSER

Doppelboden
doppelter STAU RAUM.

Der technische Doppelboden des Krosser besteht aus einem unteren Teil, mit einer Stärke von 38 mm, der auf dem Fahrgestell stützt und einem oberen Teil, mit einer Stärke von 22 mm, auf einem Stahl-Chassis.

- // Maximale strukturelle Belastbarkeit.
- // Bessere Wärme- und Schalldämmung.
- // Höhere Stauraumleistung.



Trittstufe im Eingang aus Sandwichpanelen, für eine bessere Wärmedämmung im unteren Fahrzeugbereich.

Isolierte und beheizte Frisch- und Abwassertanks im Doppelboden über der Hinterachse.

DOPPELTER STAU RAUM MIT EINER LADEKAPAZITÄT VON 690 LITERN:
 Vorne durchgehender Stauraum mit 550 Litern bei einer Höhe von 19 cm.
 Staufach in der Trittstufe mit einer Kapazität von 35 Litern.
 Stauraum mit Zugang über Bodenluke, Kapazität 105 Liter, mit Federscharnieren.

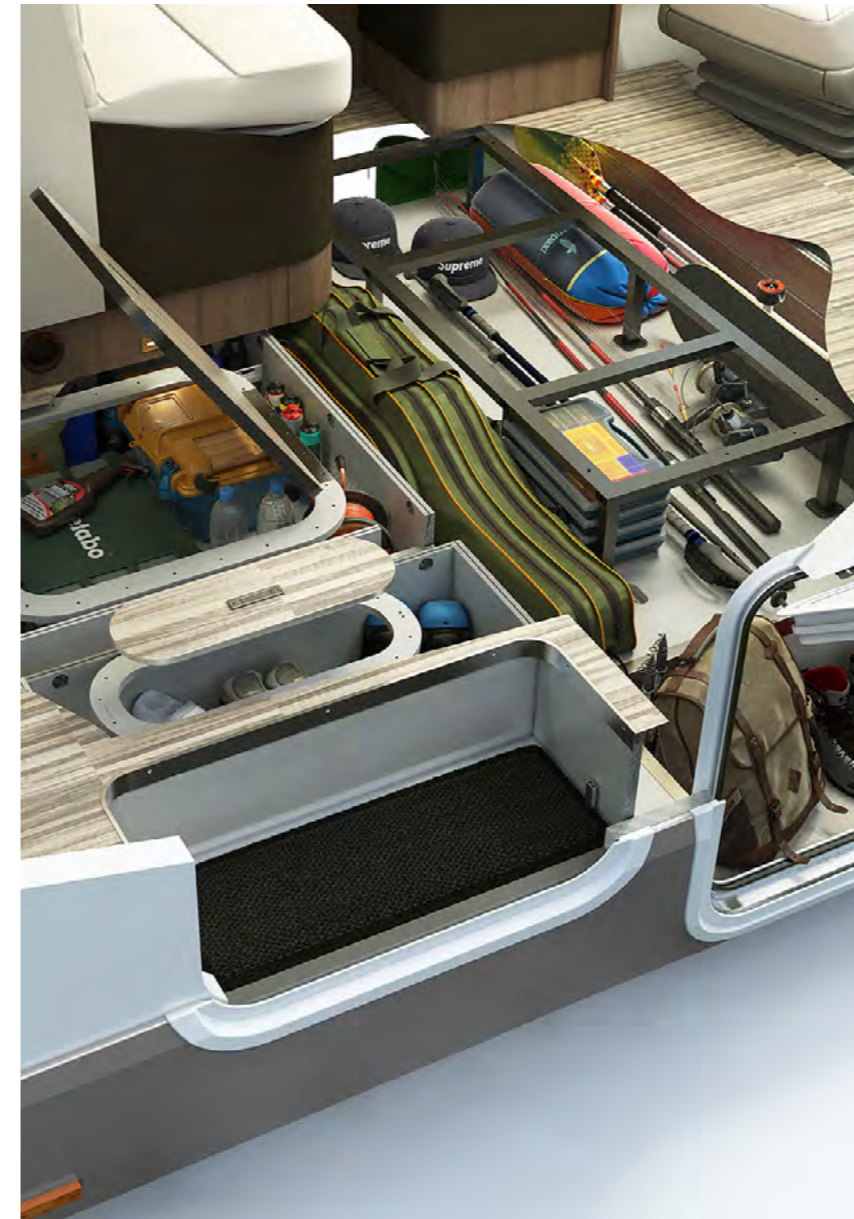

Untere Bodenstärke 38 mm: mehr Wärmedämmung von außen und mehr Schutz vor den Geräuschen, die von der Fahrzeugunterseite kommen.

Obere Bodenstärke: 22 mm.

Größerer Stauraum dank des technischen Doppelbodens mit praktischen Luken für das Verstauen von Gegenständen und Flaschen, im vorderen und hinteren Fahrzeugbereich. Auf der Außenseite sind weitere Stauräume unter aufklappbaren Schwellern vorgesehen. Zugang zum Stauraum im Doppelboden von beiden Fahrzeugseiten dank großer Klappen. Zugang vom Fahrzeuginnen über entsprechende Klappen zu den Ablasshähnen und dem Frischwassertank.





TECHNOLOGIE UND ÄSTHETIK IM FUNKTIONALEN GLEICHGEWICHT.

Der Wohnbereich ist geräumig, elegant und funktional. Der Krosser überzeugt mit einer Standhöhe von mehr als zwei Metern und viel Licht, dank der Panorama-Dachluke. Die Kabinensitze sind drehbar und integrieren sich in den Wohnraum, der bis zu 6 Personen Platz bietet. Mit den gepolsterten Seitensofas bilden sie eine entspannende Lounge.

BEISPIELLOSER WOHNKOMFORT.

Dank des Klapptisches aus hochwertigem Teakholz mit beliebig modulierbarer Oberfläche: Für mehr Bewegungsfreiheit, mehr Komfort während der Fahrt, oder für mehr Tischfläche, wenn's drauf ankommt. Der Tisch mit dem verchromten Fuß und die mit einer speziellen Kunstlederpolsterung bezogenen Sofas, gestalten nicht nur das Ambiente auf raffinierte Weise, sondern bieten auch den erforderlichen Schutz in der alltäglichen Nutzung. Verbringen Sie Ihre Zeit in Ihrem Reisemobil auf die bestmögliche Art und Weise, mit einem perfekten Zusammenspiel von Stil und Technologie: Das LED-Licht schafft eine einzigartige Umgebung, schön zum Entspannen vor dem Fernseher, den Sie dank des schwenkbaren Teleskoparms von jedem unterschiedlichen Bereichen des Reisemobils sehen können. USB-Steckdosen zum Aufladen Ihrer technischen Geräte, Audio-Lautsprechern im Schlafbereich und viel Platz dank der Bodenluken, runden das Angebot ab.





LASSEN SIE SICH INSPIRIEREN! DIE STERNE-KÜCHE IN IHREM REISEMOBIL.

Maximale Raumausnutzung, gepflegtes Design, erlesene Materialien und gut durchdachte Details - die Krosser-Küche erfüllt selbst die höchsten Ansprüche: Der Aufenthalt am Herd wird zum Vergnügen. Alles ist praktisch in der Küchenzeile untergebracht mit Schiebeschränken und Schubladen.

Es handelt sich um einen modularen Multifunktionsbereich: die Arbeitsfläche erweitert sich, auch bei der Nutzung des Kochfeldes. Komplett und reich an Zubehör, sowie mit praktischen integrierten Ablagen ausgestattet.

Alles in einer eleganten Umgebung mit wertvollen Materialien und Lösungen, wie der kombinierten Spüle mit Arbeitsplatte aus widerstandsfähigem geformtem Acrylstein.

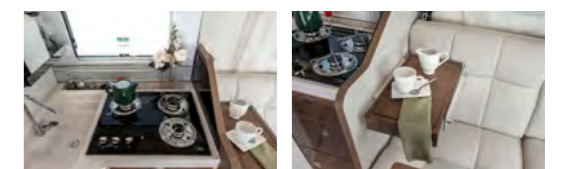
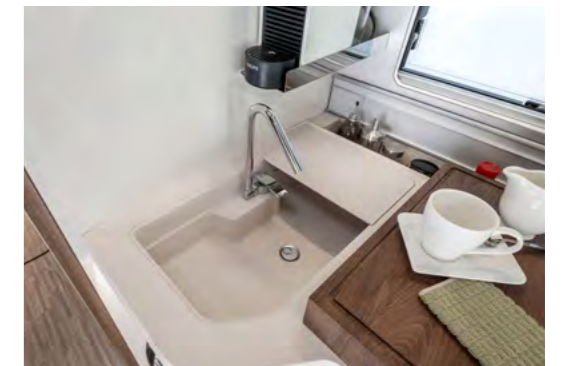
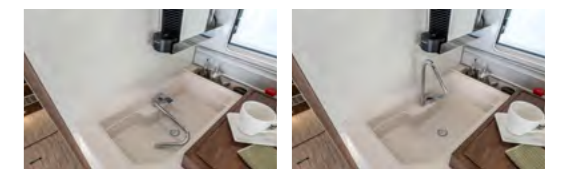



DAS ZUSAMMENSPIEL VON KOMFORT UND ELEGANZ.

Unverwechselbare Details sowie hochwertige Materialien sind die exklusiven Elemente des Schlafbereichs im Krosser, wo Stil, Charme, Liebe zum Detail, Komfort und großzügige Raumgestaltung kombiniert werden. Wählen Sie die Bettvariante, die Ihrem Wohlempfinden am besten entspricht und genießen Sie das anspruchsvolle Ambiente im Schlafbereich: Die Soft-Touch-Dachhimmelverkleidung schützt und isoliert Sie vor Lärm und Kälte. Das Panorama-Dachfenster mit Fliegengitternetz und Verdunkelungsrollo, gibt Ihnen an heißen Sommerabenden mehr Luft sowie das Privileg, einen Blick in den Sternenhimmel zu werfen. Sie schlafen auf ergonomischen Matratzen, deren Unterseite aus Wabenstoff auf Lattenrosten ruht, um eine korrekte Belüftung zu gewährleisten: Eine Garantie für angenehme Träume.

GENIEßEN SIE RUHE UND GEBORGENHEIT IN IHREM REISEMOBIL.

Holzschiebetüren wahren Ihre Privatsphäre, plissierte Vorhänge schützen vor neugierigen Blicken, Wandpaneele und die Deckenverkleidung geben Ihnen die nötige Ruhe. Für Ihren Komfort ist gesorgt, in den geräumigen Wandschränken oder den Kästen unter den Betten, können Sie alles Nötige für Ihre Reise verstauen (P86, P90).



LED-Beleuchtung: LED-Leseleuchten im Schlafbereich, damit die Reisepartner nicht gestört werden. Nachtleuchten am Boden als Orientierungshilfe. Indirekte Beleuchtung für eine angenehme und ausgewogene Atmosphäre.



ABENDS ENTSPANNEN.

Ein exklusives Luxusbad, eine exklusive Umgebung, in der Sie Ihre tägliche Hygiene und Körperpflege auf eine ganz besondere Art und Weise genießen können. Die Laminat-Verkleidung in Teakholz-Design vermittelt ein angenehmes Gefühl von Wärme und schafft eine raffinierte Atmosphäre.

Das Waschbecken ist groß und für maximalen Nutzen auf einem Sockel aus Laminat positioniert, leicht zu reinigen und antibakteriell. Großer Wandspiegel.

QUALITÄT UND WERTHALTIGKEIT.

Die Duschwanne wird durch Thermoformung aus ABS hergestellt, das mit hochdichtem Polyurethanschaum verstärkt wird, um Steifigkeit und Widerstandsfähigkeit gegen Risse und Verformungen im Laufe der Zeit zu gewährleisten.



Vario-Bad mit modularem Volumen (P64); zur bestmöglichen Raumnutzung, auch in einem Reisemobil unter 7 Metern.

BAD Mehr Platz in der Breite und Tiefe.

DUSCHE Maximale Bewegungsfreiheit.



MODERNE UND SPORTLICHE LINIENFÜHRUNG, MIT GROSSER EMOTION.

Dank des bewährten Know-hows der Mobilvetta Forschungs- und Entwicklungsabteilung, entstehen Fahrzeuge, die sich der Gegenwart anpassen und sich weiterentwickeln: Hochleistungswerkstoffe, Bautechnologien und innovative Produktionsverfahren. Sportliche Grafiken, elegante Farben: eine Linie, die sich abzuheben weis. Elemente von einzigartigem und persönlichem Stil, kombiniert mit innovativen und leistungsstarken technischen Lösungen, wie zum Beispiel dem technischen Doppelboden, machen den Krosser so begehrt.

Die Verwendung von Fiberglas im Aufbau, gewährleistet eine größere Festigkeit und Langlebigkeit.

Heck aus ABS in Anthrazitgrau mit integrierten Leuchten: vertikale LED-Leuchten, Umrissleuchten und dritte Bremsleuchte. Gesehen zu werden, ist nicht nur eine Frage des Stils, sondern auch ein Vorteil für Ihre Sicherheit.

Einbau- Griffe : keine überstehenden Kanten in geschlossenem Zustand, für eine elegantes Außendesign. Völlig Wasserfest. Vor Korrosion geschützt.

Fahrtrichtungsanzeiger mit dynamischem System. Anthrazitfarbene ABS-Schweller, für einen dynamischen Stil, der ins Auge fällt.



Flache Fenster :
für eine elegantere Außenlinie.
Minimaler externer Überstand.

ABS-Dachhülle über der Fahrerkabine in elegantem Design.
Mit integriertem SKYDOME.
Nebelscheinwerfer.

FÜR EIN BEQUEMES EINSTEIGEN.

XL-Aufbautür:
Nutzbreite 600 mm;
Mit 2-Schließpunkten und Zentralverriegelung;
Integrierter Abfallbehälter;
Fenster mit Verdunkelung.
Anzeigesensor offene Tür.

MEHR AUTONOMIE.

Frischwassertank 145 Liter,
Abwassertank 135 Liter



PRESTIGE
Kunstleder
Serienmäßig



PRESTIGE BROWN
Stoff und Kunstleder
Sonderausstattung



FAHRGESTELL

FIAT Ducato mit 140 PS Motor;
 Manuelle Klimaanlage im Fahrerhaus;
 Fahrer- und Beifahrerairbag;
 Traction+ und Hill Descent;
 I NET X System;
 Tempomat ;
 16" Leichtmetallfelgen;
 Integriertes LED-Tagfahrlicht;
 Aufhängungen aus Kompositmaterial;
 Voll-Led-Scheinwerfer;
 Lenkradbedienung für Radio;
 Nebelscheinwerfer.

AUSSENAUSSTATTUNG

XL-Aufbautür mit Zentralverriegelung
 und 2 Schließpunkten, Fenster,
 Fliegengitter;
 Integrierte und isolierte Eintrittstufe;
 Aussenbeleuchtung;
 SKYDOME-PANORAMADACH;
 Dachluke 70 x 50 cm über hinterem Bett;
 Aufklappbarer Schweller mit Stauraum;
 Beheizter Tank;
 XXL-Tanks;
 Doppelboden;
 Stauraum: gesamte Ladekapazität von 690
 Litern;
 Wärmedämmende Verdunkelung;
 220V-Steckdose in der Heckgarage.

AUFBAU

Dachluke mit Ventilator in der Küche;
 Trenntür Bad/Schlafbereich aus Holz;
 Zugangsluke zu den Stauräumen im
 Fußboden;
 Soft-Touch-Deckenverkleidung;
 Verstärkte Duschwanne aus ABS;
 Heizung Truma Combi 6;
 Steckdosen mit USB-Buchsen;
 TV-Halterung;
 Lautsprecher im Aufbau;
 Aufklappbarer Tisch;
 Bettumbau für Einzelbetten (P64, P86).
 Systemverwaltung mit zwei Batterien;
 TEKNI-Box, Benutzerfreundliche.



Auf dem abgebildeten Fahrzeug können einige Eigenschaften von der endgültigen Version dieser Saison abweichen.

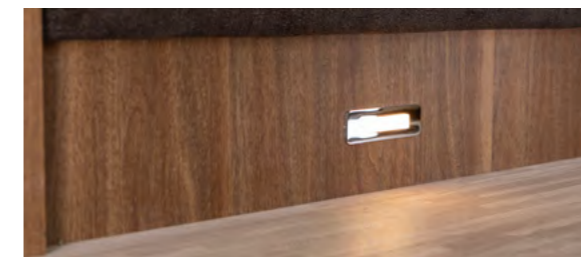
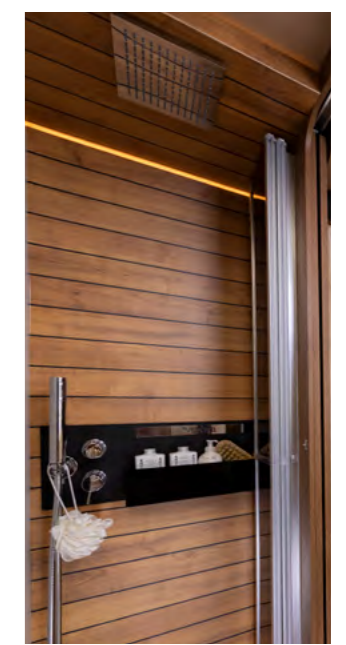
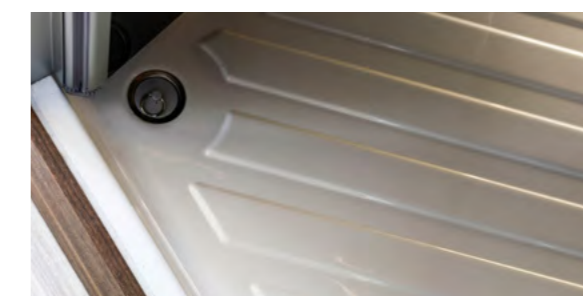
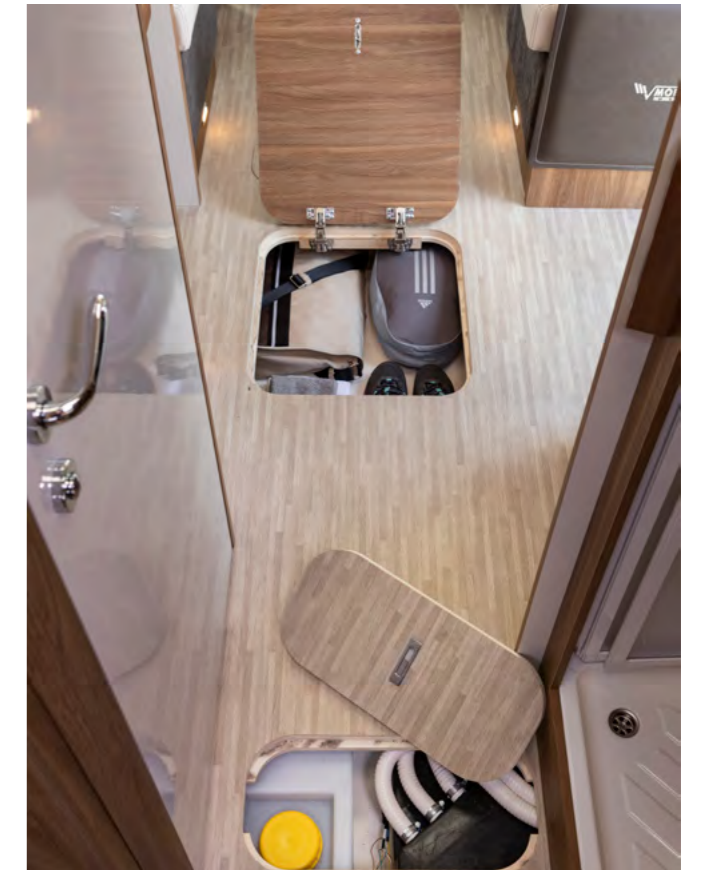

**HIGH PERFORMER DER NEUESTEN GENERATION.
ERLEBEN SIE DIE DIE VERBINDUNG
AUS DESIGN UND AGILITÄT.**

Jetzt können Sie mehr denn je Ihr Luxus-Erlebnis genießen. Ein Reisemobil mit raffinierter Schönheit, elegant und zeitlos, mit lebhaften Leistungseigenschaften, exzellent ausgestattet und mit einer Geräumigkeit, die zu beeindrucken weis.

Kea setzt neue Maßstäbe unter den Reisemobilen der gehobenen Mittelklasse: Moderner Stil mit raffinierten technischen Merkmalen, erlesenes und elegantes Design sowie eine Kombination aus Made in Italy und internationalem Anspruch.

Luxus, Privatsphäre, raffinierte Lösungen, Beleuchtung, Komfort und Wohlbefinden in jeder Umgebung, Bautechnologie, hochwertige Materialien, Stauraum und vollwertige Ausstattung.

Die neue Kea-Linie gliedert sich in fünf teilintegrierte Modelle Kea P und fünf vollintegrierte Modelle Kea I: Design, Material und Qualität sind auf höchstem Niveau.

Teil- und vollintegrierte Reisemobile: Charakter und Stil, in einer perfekten Synthese aus Innovation, Komfort und Technologie, allen immer einen Schritt voraus.

Für ein grenzenloses Reisevergnügen entwickelt. Wichtig ist, wo immer Sie sich auf Ihrer Reise befinden, sollen Sie sich wie zu Hause fühlen.

Die auf diesen Seiten abgebildeten Reisemobile, können mit Sonderausstattungen ausgestattet sein und Requisiten beinhalten, die nicht in der serienmäßigen Ausstattung der Fahrzeuge enthalten sind.

Auf dem abgebildeten Fahrzeug können einige Eigenschaften von der endgültigen Version dieser Saison abweichen.



KEA I & KEA P

ABSOLUTE PERFORMANCE

MOBILVETTA
DESIGN

Wählen Sie KEA

- 1 GROSSZÜGIGE RAUMGESTALTUNG**
Ein angenehmes Raumgefühl für mehr Bewegung und Harmonie. Wählen Sie z. B. die große Face-to-Face Dinette, welche in den Küchenbereich übergeht, mit der entsprechenden Wandelbarkeit der Raumgestaltung und dem einfachen Zugang zum Schlafbereich.



- 2 OPTIMALE LICHTDURCHFLUTUNG**
Genießen Sie eine helle und einladende Umgebung. Das natürliche Licht schenkt den Räumen und Ausstattungen noch mehr Wohlgefühl! Umfangreiche Verglasung (I), Skydome-Panoramadach (P), Panoramadach im Wohnbereich (P), große Fenster im Maxi-Wohnzimmer, große Fenster im Schlafbereich und bis zu 5 Dachluken.



- 3 TEILINTEGRIERTE UND VOLLINTEGRIERTE REISEMOBILE**
Treten Sie mit Kea in die Design-Welt von Mobilvetta ein. Kea in der teilintegrierten Version fließenden Linien, praktisch, ohne auf Eleganz und Technologie zu verzichten. Der Kea in der vollintegrierten Variante, für noch bessere Wohnlichkeit und Komfort, vom Fahrerhaus bis zum Schlafbereich.





EINFACH DAS LEBEN GENIESSEN.

In der Innenausstattung des Keas, wird die Eleganz Ihren Ansprüchen angepaßt. Ein großzügiger und einladender Wohnraum mit Face-to-Face Dinette, die für die Fahrt umgebaut werden kann. Großer Wohnkomfort, Bewegungsfreiheit, Eleganz und Funktionalität bei einer Standhöhe von über zwei Metern.

Helles Ambiente: große Fensterflächen, Skydome-Panoramadach, große Fenster für das MaxiWohnzimmer, Bewegungsfreiheit und Harmonie: ein ästhetisches Erlebnis, das die Zweckmäßigkeit und Ergonomie integriert.

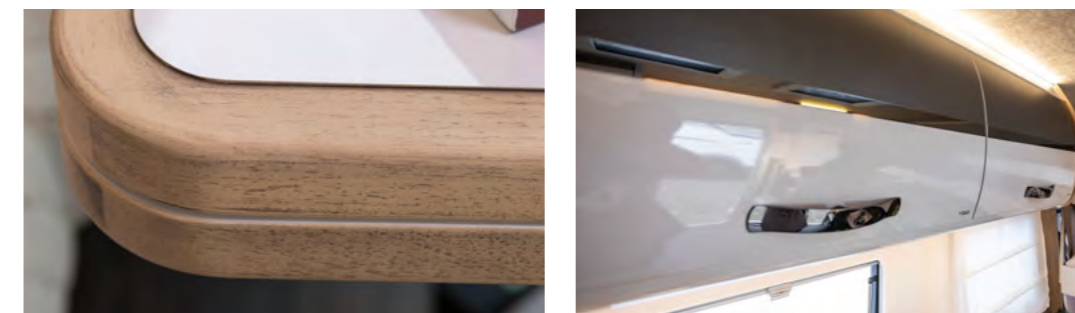

DIE ZEIT GENIESSEN.

Der Wohnbereich mit umfangreichem Komfort, stilvoll und mit innovativer Technologie. Entspannen Sie sich vor dem Fernseher, den Sie dank des schwenkbaren Teleskoparms von unterschiedlichen Bereichen des Reisemobils sehen können. Die USB-Steckdosen zum Aufladen Ihrer technischen Geräte stehen Ihnen in Reichweite zur Verfügung.

Mit der LED-Beleuchtung werden einzigartige Atmosphären geschaffen. Mehrere indirekte Lichtquellen folgen, folgen den Formen der Hängeschränke und LED's, die als Orientierungshilfe in der Nacht bestimmt sind.





RAUM UND DESIGN FÜR HÖCHSTE ANSPRÜCHE.

Die luftige Kea-Küche bietet viel Bewegungsfreiheit und Stauraum in den Ober- und Unterschränken.

Die schicke L-förmige Küchenzeile ist mit einer kratzfesten Laminatplatte ausgestattet und auf maximale Ergonomie ausgerichtet. Das lineare 3-Flammen-Kochfeld ist mit einer Abdeckung aus gehärtetem Glas versehen, damit viel freie Arbeitsfläche zur Verfügung steht. Die Edelstahlspüle mit flächenbündiger Abdeckung, kann auch als zusätzliche Arbeitsfläche genutzt werden.

GENIEßEN SIE EINZIGARTIGE AUGENBLICKE AN BORD.

Jedes Abendessen in Ihrem Kea Reisemobil wird schon bei der Zubereitung zu einem exklusiven Moment: ausgestattet mit großen Körben zur geordneten Aufbewahrung des gesamten Bedarfs, leicht ausziehbaren Schubladen und automatischen sowie gedämpften Verschlüssen mit Schließblock.

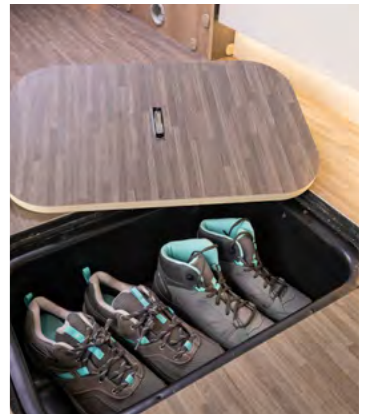

Im Fußboden bietet eine Luke Zugang zu einem weiteren Stauraum, für alles was man so im Reisemobil dabeihaben muß.

Die Küchenzeile ist ergonomisch so angeordnet, dass man sich der Arbeitsfläche soweit wie möglich annähern kann.



HIER KÖNNEN SIE SICH ZURÜCKZIEHEN.

Für Ihre Momente der Entspannung wird nichts dem Zufall überlassen. Machen Sie Ihre Erholung zu einem außergewöhnlichen Erlebnis: raffiniertes Ambiente und gemütliche Räume mit allen Annehmlichkeiten. Maximales Wohlbefinden ist das exklusive Element des Schlafbereichs. Alle Räume sind mit hochwertigen Details ausgestattet, die Ihnen größten Komfort bieten, wie z.B. die Faltgardinen, die isolierende Soft-Touch-Deckenverkleidung, die Kunstlederpaneele, die Audiolautsprecher für entspannende Momente sowie die Qualitätsmattressen und -auflagen mit klappbaren Lattenrosten.

Charakteristisch für die Kea-Linie ist das gepolsterte Kopfteil mit besticktem Mobilvetta-Logo, verstellbare Leseleuchten, eine dezente Beleuchtung auf dem Boden, Stufen, die den Zugang zu den Betten erleichtern und eine große Panorama-Dachluke für einen freien Blick in den Sternenhimmel.



LED-Beleuchtung: LED-Leseleuchten im Schlafbereich, damit die Reisepartner nicht gestört werden. Nachtleuchten am Boden als Orientierungshilfe. Indirekte Beleuchtung für eine angenehme und ausgewogene Atmosphäre.





WOHLBEFINDEN ALS LIFESTYLE.

Dynamik, Freiheit und Flexibilität, ein Bad mit maximalem Komfort. Hier wird Wellness durch Funktionalität und Raumoptimierung erschaffen, im Zeichen von exklusivem Design. Das Bad ist mit hochwertigem Holz-Laminat realisiert. Im oberen Bereich befinden sich praktische Staufächer, genauso wie hinter dem Spiegel.

QUALITÄT UND WERTIGKEIT.

Prestigeträchtiges Design und innovative Lösungen für die Duschzelle, mit Laminaten in Holzoptik. Die Duschwanne mit doppeltem Ablauf wird durch Thermoformung aus ABS hergestellt, das mit hochdichtem Polyurethanschaum verstärkt wird, um Steifigkeit und Widerstandsfähigkeit gegen Risse und Verformungen zu gewährleisten.

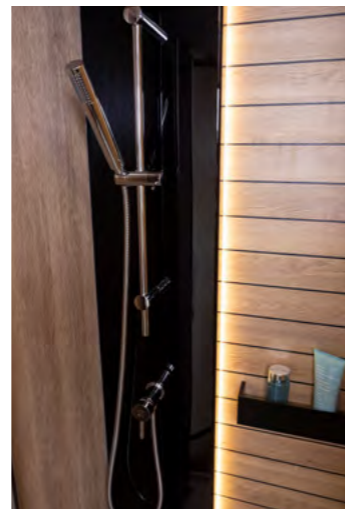

Vario-Bad mit veränderbarem Volumen (P64 und I64): zur bestmöglichen Raumnutzung, auch in einem Reisemobil unter 7 Metern.

BAD

Mehr Platz in der Breite und Tiefe.

DUSCHE

Viel freier Platz.



CHARAKTER UND STIL, VOLLINTEGRIERT, ELEGANT UND ZEITLOS.

Mit einem Kea I erwerben Sie ein Reisemobil mit einem starken Charakter und einem exklusiven Stil. Durch seine außergewöhnliche Ästhetik, den eleganten Außenlinien und seiner technischen Performance, überzeugt der Vollintegrierte auf ganzer Linie.

Die großen Seitenspiegel wie bei Bussen, fügen sich perfekt in die Linienführung des Kea I ein und gewährleisten ein breites sowie ungestörtes Sichtfeld.

Die Front der Reisemobilmodelle werden aus einem einzigen Stück in Fiberglas hergestellt. Die Verwendung von Fiberglas gewährleistet eine großen Festigkeit und Langlebigkeit.



Die vorderen Säulen sind so platziert, dass sie dem Fahrer optimale Sicht und Kontrolle gewährleisten. Die breit und bündig eingelassenen Seitenfenster, erzeugen auch bei höheren Geschwindigkeiten während der Fahrt keine Turbulenzen oder Geräusche.

Die Ausstattung ist komplett mit LED-Tagfahrleuchten, Ellipsoid-Scheinwerfern und einem markanten verchromten Kühlergrill mit Mobilvetta-Logo ausgestattet. Nebelscheinwerfer.

Mit seiner aerodynamischen Front und der großen, perfekt platzierten Windschutzscheibe, haben Sie immer eine überragende Sicht und vollen Fahrspaß.



FÜR EIN BEQUEMES EINSTEIGEN XL-Aufbautür:

Nutzbreite 600 mm; Aufbautür mit 2 Schließpunkten und Zentralverriegelung; Integrierter Abfallbehälter; Fenster mit Verdunkelung.

Das Heckteil aus anthrazitfarbenen ABS, ist mit modernen senkrecht angeordnete Heckleuchten in LED-Technologie ausgestattet. Gesehen zu werden, ist nicht nur eine Frage des Stils, sondern dient auch maßgeblich Ihrer Sicherheit.

Die anthrazitfarbenen Schweller, runden das auffällige Design ab.



MEHR AUTONOMIE.

XXL-TANKS:
Frischwassertank 120 Liter,
Abwassertank 110 Liter.

GRENZENLOSE FREIHEIT ERLEBEN. DER TEILINTEGRIERTE, ALLEN EINEN SCHRITT VORAUSS.

Ein entschiedenes und äußerst individuelles Design, ein automobilistisch inspiriertes Äußeres und elegante, raffinierte Linien: Kea P ist die pure Eleganz auf Reisen und bietet ein exklusives Ambiente an Bord.

Eine hochmoderne Bauweise mit GFK und Aluminium, Verstärkungselementen sowie Zusammenstellungen, die eine hohe Leistung in Bezug auf Stabilität, Strukturfestigkeit und Langlebigkeit gewährleisten.



Das Heckteil aus anthrazitfarbenen ABS, ist mit modernen senkrecht angeordnete Heckleuchten in LED-Technologie ausgestattet. Wichtig sind nicht nur stilistische Highlights, denn gesehen zu werden liefert einen wichtigen Beitrag zur Sicherheit.

Die anthrazitfarbenen ABS-Schweller runden das auffällige Design ab. Multifunktions-Steckdose in der Garage.



BS-Dachhaube des Fahrerhauses in dynamisch elegantem Design.

MEHR AUTONOMIE.
XXL-TANKS:
Frischwassertank 120 Liter,
Abwassertank 110 Liter.

FÜR EIN BEQUEMES EINSTEIGEN
XL-Aufbautür:
Nutzbreite 600 mm;
Aufbautür mit 2 Schließpunkten und
Zentralverriegelung;
Integrierter Abfallbehälter;
Fenster mit Verdunkelung.

Nebelscheinwerfer.



PRESTIGE
Stoff und Kunstleder
Serienmäßig



PRESTIGE BROWN
Kunstleder
Sonderausstattung

FAHRGESTELL

FIAT Ducato mit 140 PS Motor;
 Manuelle Klimaanlage im Fahrerhaus;
 Fahrer- und Beifahrerairbag;
 ESC;
 Traction+; Hill Descnt;
 Tempomat (Cruise Control);
 16" Alufelgen;
 Aufhängungen aus Kompositmaterial;
 Kühlergrill und Scheinwerfer in Schwarz;
 Weiß lackierter Stoßfänger (Kea P);
 DRL, LED-Hauptscheinwerfer (Kea I)
 Lenkradbedienung für Radio;
 Nebelscheinwerfer.

AUSSENAUSSTATTUNG

XL-Aufbautür mit 2 Schließpunkten,
 Fenster, Fliegengitter und
 Zentralverriegelung;
 Aussenbeleuchtung;
 SKYDOME-PANORAMADACH (Version P);
 Dachluke für hinteres Bett;
 Aufklappbarer Schweller mit
 Stauraum;
 Beheizter Tank;
 XXL-Tanks;
 Garagenbeleuchtung;
 220-V-Steckdose in der Garage.

AUFBAU

Trenntüren Bad/Schlafbereich aus Holz;
 Zugangsluke zu den Stauräumen im
 Fußboden;
 Soft-Touch-Deckenverkleidung;
 Verstärkte Duschwanne aus ABS;
 Holzabdeckplatte für Duschwanne;
 Heizung Truma Combi 6;
 CP Plus Steuerung;
 USB-Steckdosen;
 TV-Halterung;
 Lautsprecher im Aufbau;
 Aufklappbarer Tisch;
 Bettumbau für Einzelbetten (P64, I64, P86, I86);
 Plissee-Verdunkelung für Fahrerhaus;
 Systemverwaltung mit zwei Batterien;
 TEKNI-Box, Benutzerfreundliche.



Auf dem abgebildeten Fahrzeug können einige Eigenschaften von der endgültigen Version dieser Saison abweichen.

Mobilvetta hat viele Abenteuer zu erzählen, und wendet sich an diejenigen, die auf ersten Blick begeistert sind, und auch an diejenigen, die über bereits große Erfahrung mit Freizeitfahrzeugen haben.

Abenteuer, die über Qualität berichten, die in einem Reisemobil unverzichtbar sind: Man braucht nicht nur ein Bett, um sich auszuruhen, die Küche muss geräumig und funktional sein, das Bad muss bequem zum Duschen sein, die Stauräume müssen das Nötige aufnehmen können, der Aufbau muss robust sein und zu jeder Jahreszeit die beste Isolierung bieten, die Systeme müssen effizient sein.

Mobilvetta hat alles was man unterwegs braucht, ohne auf unvergleichlichen Charakter und Stil zu verzichten. Entdecken Sie seine Einzigartigkeit durch seine Qualitäten.

Was Sie sich immer gewünscht haben, und verdienen.

- EXKLUSIVITÄT - MOBILVETTA.
- EINE VOLLSTÄNDIGE PALETTE.
- FORTSCHRITTLICHE TECHNOLOGIEN UND MODERNSTE KONSTRUKTIONSTECHNIKEN.
- 10 JAHRE GARANTIERT.
- AUTONOMIE UND FREIHEIT.
- IMMER VERBUNDEN.
- PLATZ UND AUFBEWAHRUNG.
- INNENBELEUCHTUNG.
- KOMFORT UND EDLE MATERIALIEN.
- INNOVATION UND FUNKTIONALITÄT.



DAS PRIVILEG DER *Erfahrung* MOBILVETTA

AUS LANGER TRADITION HERAUS INTERPRETIEREN WIR DEN AKTUELLEN ZEITGEIST. DANK DES BEWÄHRTEN KNOW-HOWS DES MOBILVETTA FORSCHUNGSSTUDIOS ENTSTEHEN FAHRZEUGE, DIE SICH DER GEGENWART ANPASSEN UND SICH WEITERENTWICKELN: HOCHLEISTUNGSWERKSTOFFE, BAUTECHNOLOGIEN UND INNOVATIVE PRODUKTIONSVERFAHREN.

Stil, Ausstattung und Technik prägen die äußere Struktur der Mobilvetta-Reisemobile: ein einzigartiger Stil, elegant mit sportlicher Seele, exzellenter Ausstattung und Hochleistungsmaterialien. Eine hochmoderne Bauweise mit GFK und Aluminium, Verstärkungselementen sowie Zusammenstellungen, die eine hohe Leistung in Bezug auf Stabilität, Strukturfestigkeit und Langlebigkeit gewährleisten.

WÄNDE UND DACH

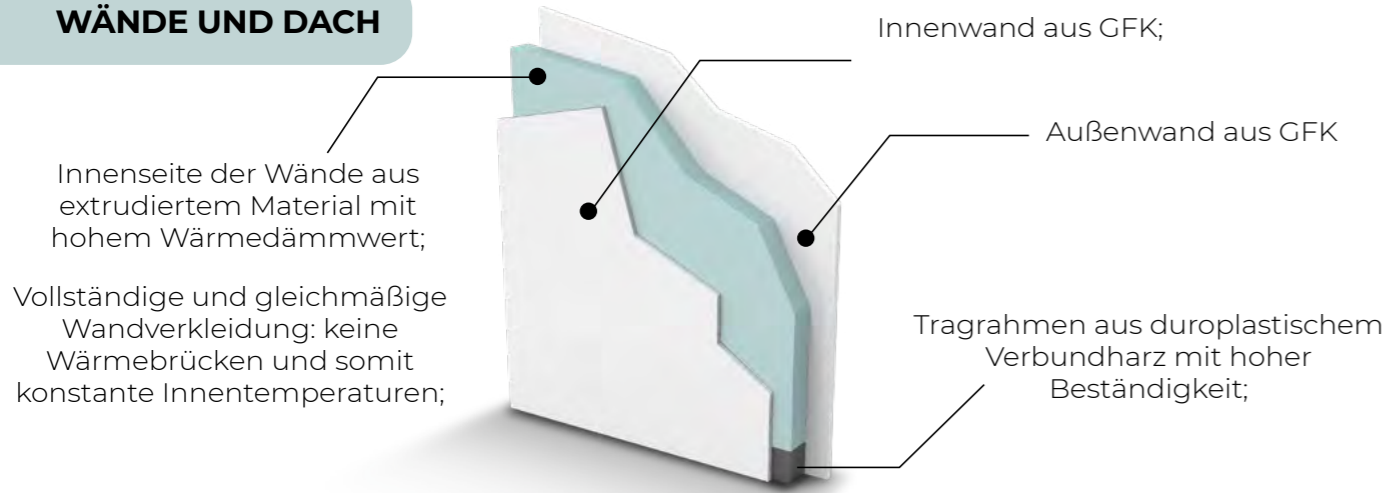

BODEN

K-YACHT TEKNO LINE und KROSSER mit doppeltem Boden!
Stärke 38 und 22 mm

KEA
Stärke 54 mm

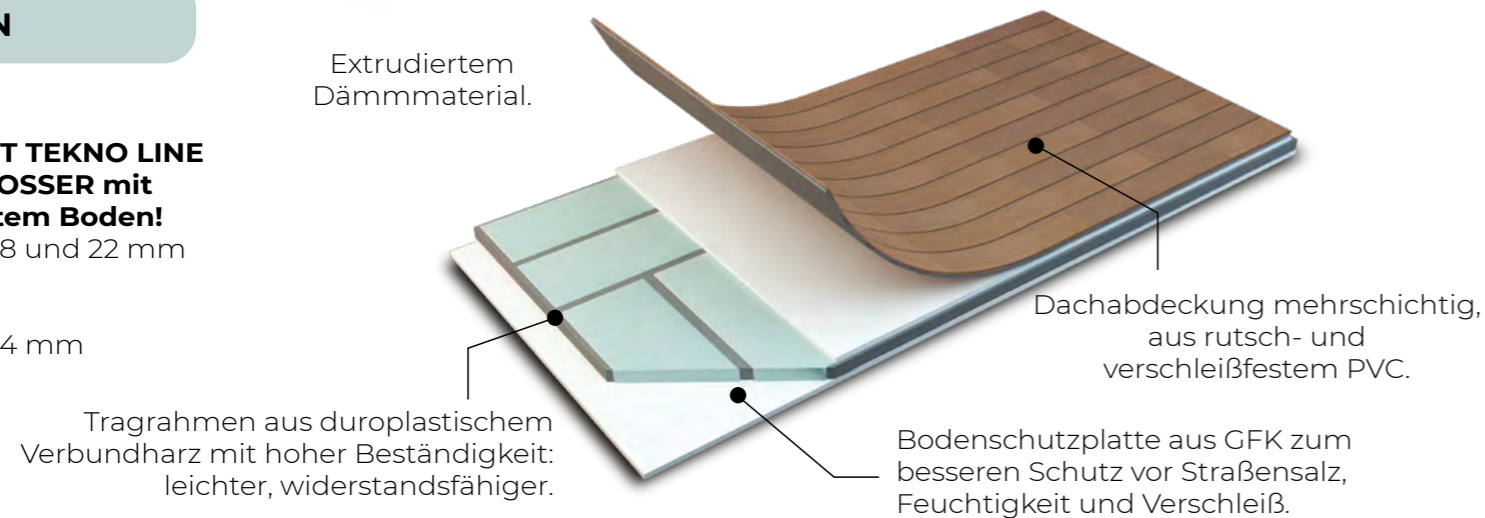

Die Aufbau-Strukturen der Mobilvetta-Reisemobile werden in spezialisierten Produktionsabteilungen in einem hochpräzisen industriellen Prozess hergestellt, der einen kontinuierlichen Qualitätsstandard auf höchstem Niveau gewährleistet

Die für die Konstruktion der Mobilvetta-Böden gewählten Dicken und Materialien, gewährleisten eine Isolierung von unten, mechanische Festigkeit und ein stabiles Fahrverhalten auf jedem Straßenbelag.

WELCOME ON BOARD!

XL-Aufbautür: Nutzbreite 600 mm;

LED-Außenleuchte:

Auch nachts sicher.
Die Schlüssel sind immer einfach zu finden.
Für mehr Lebensraum im Freien.
Damit man von Außen gesehen wird.

Anzeigesensor offene Tür.

Aufbautür mit 2 Schließpunkten und Zentralverriegelung, für mehr Sicherheit.

Fenster mit Verdunkelung. Integrierter Abfallbehälter.

Doppelte Trittstufe, mit rechteckiger Form.



Tiefe Auftrittsfläche der Stufe. Sicheres Ein- und Aussteigen auch für Senioren.

- Isolierung und Abdichtung
- Wärmedämmung
- Akustische Isolierung
- Strukturfestigkeit
- Beständigkeit gegen äußere Belastungen
- Solidität
- Langlebigkeit



WIR **haben** ES

IN DER KLIMAKAMMER GETESTET

Der Klimakammertest wird gemäß EN 1664-1 durchgeführt, um den **Wärmewiderstand des Fahrzeugs in extremen Außensituationen zu zertifizieren und einen optimalen Innenraumkomfort zu gewährleisten.**



GRADE 3 ist eine Zertifizierung, die durch das Bestehen eines speziellen Tests **in einer Klimakammer** erreicht wird.

Der Klimakammertest ermöglicht die Bewertung der folgenden Punkte:

- Isolationsniveau des Reisemobils;
- Leistung der Heizungsanlage;
- Gestalterischen Entscheidungen in Bezug auf die Auswahl der verwendeten Materialien.

Die Prüfung besteht in der Fähigkeit, innerhalb von 4 Stunden eine Innentemperatur von +20° C (von -15° C im Ausgangszustand) zu erreichen und eine Innentemperaturdifferenz von höchstens 7° C zwischen den verschiedenen Umgebungen aufzuweisen.

Die Leistung ist optimal, wenn in der Planung des Reisemobils folgende Kriterien bewertet wurde:

- **Das Niveau der Isolierung, um Wärmeverluste und Wärmebrücken zu vermeiden.**
- **Die technischen Anlagen, die in einem angemessenen Verhältnis zur Größe des Fahrzeugs stehen müssen.**
- **Die Verteilung von Frostschutzelementen.**
- **Die Verwendung von Dämmstoffen.**

Gezielte Luftverteilung im Aufbau, die für gute Belüftung und gleichmäßige Temperatur sorgt sowie eine Kondenswasserbildung verhindert



Ständiger Luftaustausch durch die Lüftungsschlitze zwischen Unterbauten und Wand;



Von der Wand abgesetzte Paneele gegen Kondenswasserbildung im Schlaf- und Wohnbereich;

Seitliche Heizbelüftung bei den Modellen mit Einzelbetten.

ANTI-KONDENSATIONSSYSTEM

 KEINE KONDENSATION!
KEINE FEUCHTE!

 BELÜFTETE UMGEBUNGEN!
GLEICHMÄSSIGE TEMPERATUREN!

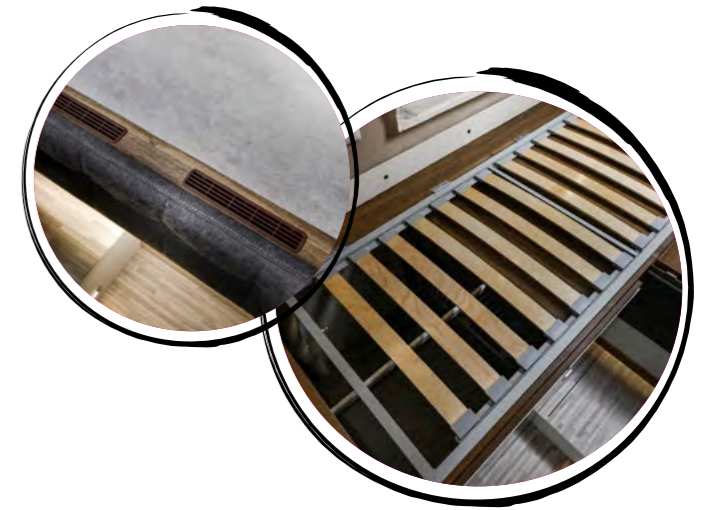

WÄRMESCHUTZ

Die GFK-Innenausstattung ist mit einer samtigen Oberfläche in Soft-Touch-Gewebe überzogen.

Die Qualitäten: Eine samtige gegen Fingerabdrücke widerständige Oberfläche mit einer ausgezeichneten Abriebfestigkeit, die leicht zu reinigen ist. Akustische und thermische Isolierung.

K-YACHT TEKNO LINE
An Wand und Decke

KROSSER KEA
An der Decke





MOBILVETTA

DAS PRIVILEG EINES
Maßgeschneiderten
REISEMÖBILS FÜR ALLE JAHRESZEITEN.

DAMIT SIE AUCH IM WINTER IMMER BESTENS AUSGERÜSTET SIND: HÖCHSTLEISTUNG, PERFEKTES KLIMA, WOHLBEFINDEN AN BORD. EIN REISEMOBIL, DAS DANK HOCHWERTIGER TECHNOLOGIEN UND LEISTUNGSSTARKER MATERIALIEN IN BEZUG AUF ISOLIERUNG UND SCHUTZ VOR ÄUSSEREN EINFLÜSSEN, GENAU DIE ANSPRÜCHE IHRES URLAUBS ERFÜLLT.

FÜR EIN PERFEKTES KLIMA AN BORD.

Der Winterurlaub in einem Reisemobil ist keine Herausforderung, wenn Sie das Richtige haben. Erleben Sie Mobilvetta im Winter!



▮ In der Klimakammer **GETESTET**.

▮ **HOCHLEISTUNGSISOLIERUNG** aus extrudiertem Kunststoff und GFK für alle Modelle und Typen. Karosserie aus GFK (Kea, Krosser) mit Hagelschutz.

▮ **ABWSSERTANK** aus 20 mm Isoliermaterial und Frostresistenz (Kea).

▮ **SYSTEM GEGEN KONDENSATBILDUNG.** Gezielte Luftverteilung im Aufbau, die für gute Belüftung und gleichmäßige Temperatur sorgt sowie eine Kondenswasserbildung verhindert.

▮ **KOMBI-GASHEIZUNG 6.000 W.** Cp Plus. Boost-Funktion zur schnellen Erwärmung des Wassers und des Innenraumes.

▮ Umgeben von einer **WARMEN SCHUTZHÜLLE:** eine weiche Schutzhülle zwischen der Außen- und der Innenwelt, Isolierung und Schutz zugleich. Die Wände (K-Yacht Tekno Line) und Decke (K-Yacht Tekno Line, Krosser, Kea) sind im Heckbereich und im Wohnbereich mit weichem Stoff bezogen.



MOBILVETTA

DAS PRIVILEG HÖCHSTEN KOMFORT

WÄHLEN ZU

Können

Das zentrale Heizsystem Alde, ist ein System mit Wärmeleitflüssigkeit nach dem gleichen Prinzip wie die heimischen Heizsysteme. Es funktioniert über einen Gaskessel, der die Flüssigkeit in der Anlage aufheizt.

Eine Pumpe sorgt nach dem Aufheizen für die Zirkulation der Flüssigkeit in den verschiedenen, miteinander verbundenen Heizkörpern. Die warme Luft verteilt sich gleichmäßig im Reisemobil.

Die Anlage erwärmt die innen zirkulierende Luft über Luftschlitze an den Unterbauten, nach dem Abkühlen senkt sie sich ab und kann sich durch die Hängemöbel neu aufheizen und erneut warm zirkulieren.

Die Spezifikationen auf diesen Seiten beziehen sich nur auf einige Modelle des Sortiments.



Auf dem abgebildeten Fahrzeug können einige Eigenschaften von der endgültigen Version dieser Saison abweichen.

Die Vorteile:

Gesunde Atmosphäre.

Luft ohne schwebenden Staub oder zu trockenes Luftempfinden.

Gleichmäßige und langandauernde Wärme.

Stille.

Keine Belüftung.

Kontinuierliche Heisswasserproduktion.

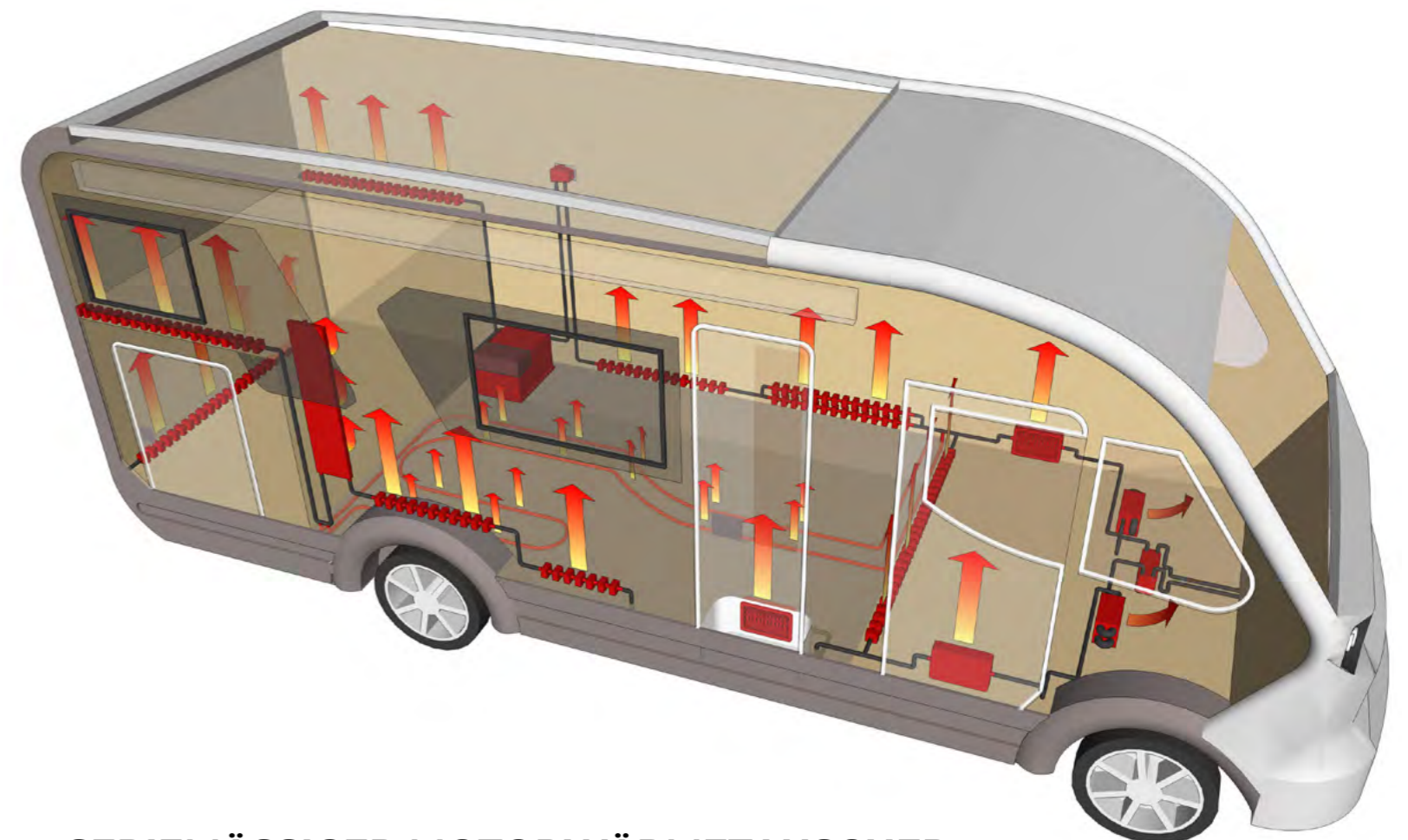

SERIEMÄSSIGER MOTORWÄRMETAUSCHER

Über den Wärmetauscher lässt sich Energie sparen. Verwendung des Motorkühlsystems des Fahrzeugs zum Heizen des Aufbaus und für die Warmwasserproduktion. Auf dem abgebildeten Fahrzeug können einige Eigenschaften von der endgültigen Version dieser Saison abweichen.

Optional erhältlich für die Modelle K-Yacht Tekno Line und Krosser

MOBILVETTA

VIEL PLATZ FÜR IHRE Ziele

Geben Sie Ihre Gewohnheiten nicht auf. Fahren Sie in Urlaub und nehmen Sie alles mit, was Sie brauchen.

Das ist die Freiheit, die Ihnen ein Mobilvetta bietet. Eine Antwort auf die Stauraumbedürfnisse: zu zweit, zu viert oder auch mehr Personen, mit oder ohne Kinder, als Einsteiger oder erfahrener Reisemobilist. Mobilvetta hat jedes seiner Reisemobile bis zur Perfektion gestaltet.

BESCHREIBUNG:

BESTÄNDIG Bodenschutzplatte aus GFK zum besseren Schutz vor Rollsplitt, Straßensalz und Feuchtigkeit.

RESISTENT Innenisolierung aus extrudiertem PVC mit Strukturstreifen für mehr Steifigkeit und Dichtigkeit. Obere Beschichtung aus GFK für eine bessere thermische Isolierung und mechanische Widerstandsfähigkeit. Linoleumbodenbeläge für den Oberflächenschutz und eine einfachere Pflege.

KG 300 Kg

GROSSE ZULADUNG

Sehr hohe Tragfähigkeit: bis 300 kg dynamisch getestete Zuladung.





GESCHÜTZT UND ABWASCHBAR

Linoleumbodenbeläge für den Oberflächenschutz und eine einfachere Pflege.



WINTERTAUGLICH

In der Garage ermöglichen Belüftungsdüsen ein optimales Beheizen.



SICHER

Ein Doppelschloss an den Türen der Stauräume, gewährleistet zusätzliche Sicherheit.



GESCHÜTZT

Die Garagentüren sind oben mit regen- und spritzwassergeschützten Dichtungen versehen, die das Eindringen von Feuchtigkeit und das Einfrieren bei sehr niedrigen Temperaturen verhindern, so dass die Garage immer ungehindert geöffnet werden kann.



SICHERUNG DER LADUNG

Garage mit 6 Befestigungsringen die die Befestigung von Gegenständen an der Innenwand erleichtern. Mit 2 Ablässen im Boden.



ZUGÄNLICH

Immer zugänglich, auch nachts, dank der Innenbeleuchtung.



LEICHT ZU BELADEN

Stauraum mit stufenloser Ladefläche. Die Tür besitzt einen Dämpfer zum leichteren Öffnen und Schließen (K-Yacht Tekno Line). Die Türen öffnen sich bis auf 150-180 Grad, so dass die Beladung stark vereinfacht wird.

STAURaum IM BODEN



K-YACHT TEKNO LINE

2 Maxi Staufächer mit Zugang über eine Bodenluke; mit Federscharnieren.



KEA I KEA P

1 zentrale Bodenluke; mit Verschlussöffnung.



KROSSER

1 Maxi Staufach mit Zugang über eine Bodenluke; mit Federscharnieren. 1 Staufach; mit Verschlussöffnung.

MOBILVETTA

DAS PRIVILEG IM perfekten Licht

DIE BELEUCHTUNG EINES REISEMOBILS IST EBENSO WICHTIG, WIE DIE WAHL DER RICHTIGEN MÖBEL. LICHT ERMÖGLICHT DEN GENUSS DES RAUMES IN VOLLEN ZÜGEN UND SCHAFFT IMMER DIE RICHTIGE ATMOSPHÄRE FÜR EIN GUTES BUCH, ENTSPANNTES KOCHEN ODER EINE UNTERHALTUNG AM TISCH.

Eine perfekte Ausleuchtung kann das Ambiente der Räume verändern und anpassen. Deshalb ist für die Forschungs- und Entwicklungsabteilung von Mobilvetta die Gestaltung der richtigen Innenbeleuchtung ein wesentliches Element des Wohnkomforts.

Das Ergebnis ist eine stilvolle Innenbeleuchtung mit einzigartigem Charakter, die nicht nur schön ist, sondern auch gutes Licht spendet: Ein innovatives, unverwechselbares und sehr persönliches Ambiente ihres Mobilvetta-Reisemobils.

Ausgewogenes Gleichgewicht zwischen natürlichem Licht von außen und künstlichem Licht von innen.

Spezifische Lösungen für den Wohnbereich je nach Bedarf:



LED-Leuchten im Schlafbereich zum Lesen, ohne die Mitreisenden zu stören.



Nachtleuchten am Boden als Orientierungshilfe.



Indirekte Beleuchtung, Lichtprofile und LED-Streifen für eine angenehme Atmosphäre.

Die Spezifikationen auf diesen Seiten beziehen sich nur auf einige Modelle des Sortiments.



Komplette Led-Beleuchtung:
Nachhaltig, umweltfreundlich
und zukunftssicher. Aktuelle
Trends setzen zunehmend
auf Energieeinsparung,
Lichteffizienz, Langlebigkeit
und größere Reichweite.

Foto bei Nacht aufgenommen

Mobil VERNETZT BLEIBEN

Das fortschrittliche Infotainment-Paket ist mitreißend und leicht im Gebrauch. Die täglichen Gewohnheiten jetzt auch in Ihrem Mobilvetta!

Beste Technik: Das Media-Paket.



Entspannung, Unterhaltung, Information, Arbeit. In Sicherheit und in Freiheit. Jetzt können Sie:

Sicher surfen, ohne öffentliches WLAN-Netzwerk, ohne Daten zu überlassen, die nicht immer sicher sind und gehackt werden können.

Ohne Hindernisse zum Ziel gelangen, Informationen zum Ziel, zu den Stopps, zum Urlaub in Echtzeit suchen, Karten einsehen, Verkehrs-Apps nutzen.

Ihre TV-Serie oder Ihren Lieblingsfilm streamen und Multimedia-Inhalte ganz leicht nutzen.

Zeitvertreib für die kleinen Reisebegleiter mit Online-Spielen, Zeichentrickfilmen, unterhaltsamen und trendigen Apps.

Mit den Daheimgebliebenen **in Kontakt bleiben** und die Möglichkeit haben, E-Mails und Nachrichten zu checken.

Ferienerlebnisse teilen, direkt von unterwegs.

Leistungsdaten:

4 GLEICHZEITIG VERBUNDENE GERÄTE.

BESSERER EMPFANG ALS BEI EINEM
HOTSPOT DES SMARTPHONES.

UNBEGRENZTE AUTONOMIE.

BETRIEB BEI 12 V.

ALLE GERÄTE STETS VERFÜGBAR.

Optionale Ausstattung

EINE GUTE VERBINDUNG FÖRDERT DIE Entspannung

Mobilvetta setzt der WLAN-Verbindung Smart TV hinzu!

Leistungsdaten:

MAXI-BILDSCHIRM 32'
(K-Yacht Tekno Line, Krosser)

MAXI-BILDSCHIRM 24" (Kea)

STROMVERSORGUNG 12 V/230 V

Optionale Ausstattung

IHRE STREAMING-KANÄLE
auf einem Maxi-Bildschirm in den Ferien.

IHRE APPS bedienbar über die Fernbedienung.
Navigieren und einsehen am Bildschirm.

INFORMATIONEN ZU IHREM REISEZIEL, direkt am Bildschirm.

IHRE GERÄTE ZUR HAND, Batterieeinsparung,
verfügbar für jede andere Verwendung.



Truma iNET X System

Ein intelligentes, komfortables und sicheres Fahrzeug.

Das iNetX-System ermöglicht die zentrale Steuerung der Geräte und Versorgungseinrichtungen des Wohnmobils (Raumklima, Warmwasser und andere Funktionen) über ein zentrales Bedienfeld und behält alle Statusanzeigen in Echtzeit im Auge, um eine vollständige Kontrolle zu gewährleisten.

Einfach zu bedienen und an die individuellen Anforderungen anpassbar.

Intuitives Bedienfeld mit Farb-Touch-Display.

Auch während der Fahrt bedienbar.

Erweiterte Steuerung via Smartphone: Das Gerät kann über Smartphone mit der Truma iNet X App auch aus der Ferne gesteuert werden (im Umkreis von ca. 10 Metern vom Fahrzeug).

Individuelle Konfigurationsmöglichkeit der Benutzerschnittstelle der App. Damit alles auf den eigenen Bedarf zugeschnitten ist.

Zuverlässig und immer aktualisierbar.

Ständige Weiterentwicklung für gleichbleibend hohe Qualität.

Jede neue Funktion oder Integration kann über Updates integriert werden, auch wenn das System bereits installiert ist.

Hilfe zur Selbsthilfe mit einer genauen Fehlerbeschreibung und praktischen Vorschlägen, um selbst Abhilfe zu schaffen.

TEKNIbox an bord

User friendly

Für die tägliche Wartung.

Alles an einem Ort zur Hand ohne umständliche Suchen an verschiedenen Stellen im Fahrzeug nach Verbrauchern. So ist es einfacher, bei Bedarf eine Sicherung zu wechseln, ohne das Wohnmobil zu verlassen!

Einfacher Zugang zu den wichtigen Bedienschaltern

der elektrischen Anlage des Wohnmobils, denn die TekniBox befindet sich im Inneren des Fahrzeugs, unter dem rechten Sitz.

Alle elektrischen Verbraucher an einem Ort.

Sicherungskasten, 220V-Differential, Service-Batterie.



LITHIUM READY - BEREIT FÜR LITHIUM-BATTERIEN* inklusive Ladegerät.

Im Reisemobil ist es wichtig, bei einem Halt stets eine Energiereserve zu haben. Im Sommer und vor allem im Winter, ermöglichen hochwertige Batterien eine gute Autonomie für entspannte Ferien auch in der Wildnis. **Das Energy Paket.**

MEHR ENERGIE UND AUTONOMIE AN BORD.

Es können bis 90 % der Kapazität gegenüber 30 % bei AGM-Batterien genutzt werden. Damit hat man mit einer Lithium-Batterie so viel Energie wie mit zwei AGM-Batterien.

LÄNGERE LEISTUNGSDAUER.

Geringe Selbstentladung, die Batterie hat also noch eine hohe Ladung nach einer kurz- oder mittelfristigen Ruhephase. Lithium-Batterien halten viel länger als AGM-Batterien und können 2000 bis 5000 Mal ent- und aufgeladen werden. Lithium-Batterien sind mit einem Schutzkreislauf gegen Überlastungen und Kurzschlüsse ausgestattet, sie sind also sicher für längeren Gebrauch und Effizienz im Reisemobil.

GERINGERES GEWICHT.

Das Gewicht der Lithium-Batterien ist etwa 2-mal niedriger als das von AGM-Batterien. Da eine einzige Lithium-Batterie zwei AGM-Batterien ersetzen und dennoch mehr Strom sicherstellen kann, ist die Gewichtseinsparung beachtlich.

Mehr Effizienz
Vielseitigkeit
Abenteuer



SYSTEMVERWALTUNG MIT ZWEI BATTERIEN

Und wenn der Bedarf an Energie steigt? Dann wird ein automatischer Umschalter für die getrennte Verwaltung von zwei Servicebatterien mit unterschiedlicher Technologie und Kapazität erforderlich, der ihre Gesamteffizienz verbessert und ihre Integrität bewahrt.

Der automatische oder manuelle Trennschalter verhindert, dass die Batterien unter den vorgeschriebenen Grenzwert entladen werden, was sowohl bei normalem Gebrauch als auch bei geringer, kontinuierlicher Entnahme während der Lagerung häufig vorkommt.

Mit Mikro-Kontrollschalter.

Es können im Ein- und Ausgang bis zu 2000 W verwaltet werden.



Mehr

Effizienz
Vielseitigkeit
Abenteuer

COMPRESSOR FRIDGE READY - BEREIT FÜR DEN KOMPRESSORKÜHLSCHRANK

Kompressorkühlschrank mit mehr Leistung, dank der neuen Lithium-Batterientechnik.

Das Energy Paket.

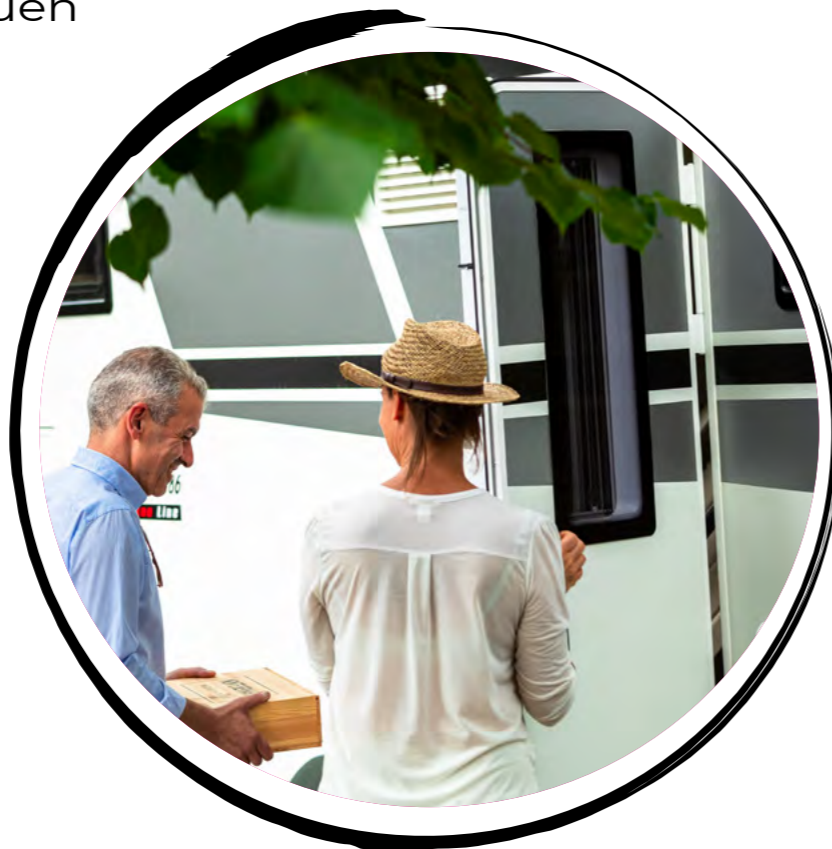

SCHNELLER UND KÜHLER.

Er erreicht in kurzer Zeit die gewünschte Temperatur und sorgt für frische Getränke sowie Lebensmittel.

FÜRCHTET DIE HITZE NICHT.

Hält Hitzewellen stand.

**K-Yacht Tekno Line,
Krosser
174 liter**

SMARTE ENERGIENUTZUNG.

Funktioniert wie der Kühlschrank zu Hause. Der Kompressor schaltet sich alle 15 bis 20 Minuten für einige Minuten ein. Dadurch wird viel Energie gespart: das System arbeitet somit lediglich 10 bis 20 Minuten in der Stunde und nicht 24 Stunden am Tag!



Mehr

Effizienz
Vielseitigkeit
Abenteuer

XXL-TANKS

Jeder hat einen eigenen Lebensstil und Umgang mit der Umwelt, aber wir alle stehen mit ihr im Einklang. Mobilvetta erreicht neue Standards, die Welt in natürlicher Harmonie unter Beachtung ihrer Besonderheiten und Ressourcen zu bewohnen. Dies ist das Zeichen einer besonderen Freiheit.

Mehr Kapazität der XXL-Tanks,
mehr Autonomie im Urlaub.
Beste Performance in dieser Kategorie.

Baureihe K-Yacht Tekno Line und Krosser:
145 Liter Frischwassertank,
135 Liter Abwassertank.

Baureihe Kea:
120 Liter Frischwassertank,
110 Liter Abwassertank.



EXKLUSIVE UND KOMFORTABLE umgebungen

Die richtige Wahl der Materialien bedeutet:

QUALITÄT - das Holz, die Kanten, die Stärken, die Stoffe, die Oberflächen, alles gepaart mit echter Handwerkskunst. Das ist das magische Rezept des Made in Italy.

DESIGN - seit jeher ein Markenzeichen von Mobilvetta. Umweltfreundlichkeit, Liebe zum Detail, edle Materialien.

Dies sind Codes, die seit jeher Reisemobile mit Qualität und Persönlichkeit auszeichnen.

ACRYLSTEIN



Material der neuesten Generation für Möbel, Design und Architektur, für Innen- und Außenbereiche.

Acrylstein ist langlebig, hygienisch, ungiftig und hypoallergen. Es scheut keine Feuchtigkeit durch den Gebrauch der Küche.

Dieses Material ist leicht zu reinigen und zu pflegen, wasserfest, fleckenunempfindlich, kratzfest, feuchtigkeits- und schimmelresistent.



K-YACHT TEKNO LINE, KROSSER

TEAKHOLZ



Teakhholz ist ein hartes und dauerhaftes Holz. Seine Struktur und Zusammensetzung machen es zu einem ausgezeichneten Holz, das aufgrund seiner Festigkeit und seiner Vorteile im Schiffsbau verwendet wird.

Aufgrund seiner öligen Beschaffenheit weist es keine Wasser- und Feuchtigkeitsabsorption.

Teakhholz ist außerdem sehr widerstandsfähig gegen das Eindringen und die korrosive Wirkung von Wasser sowie gegen Temperaturschwankungen.

K-YACHT TEKNO LINE
KROSSER



VERSTÄRKTES ABS

Die Duschplatte ist aus thermogeformtem ABS hergestellt und innen mit Polyurethanschaum verstärkt.

Der Innenschaum mit hoher Dichte gewährleistet bessere Festigkeit und Beständigkeit gegenüber einer normalen Duschwanne aus ABS.

Vorteile: Keine Verformungen, keine Risse, keine Sprünge.

K-YACHT TEKNO LINE
KROSSER
KEA I, KEA P

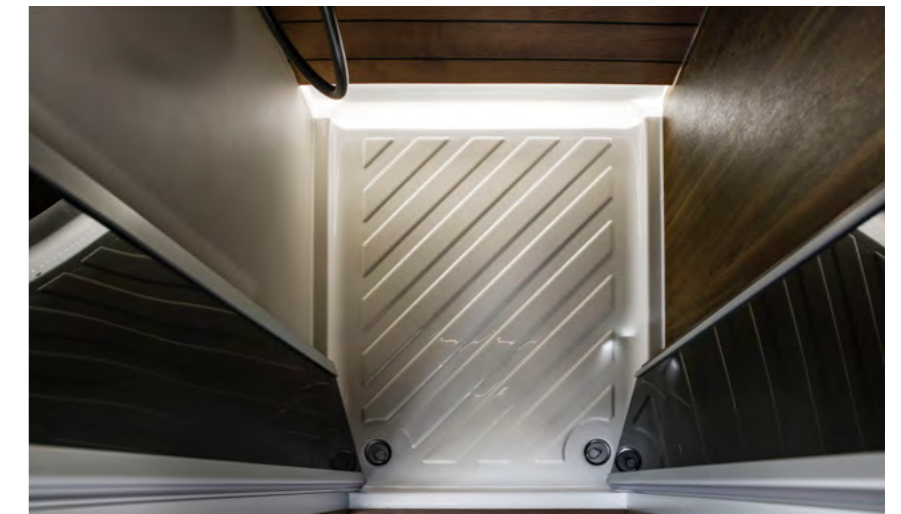

SPIELEN SIE NACH IHREN EIGENEN REGELN

Allgemeine Regeln und eigene Regeln. Machen Sie Ihren Reisemobil noch einzigartiger und perfekt für Ihre Bedürfnisse: Mobilveta bietet für die einzelnen Modelle spezifisches Zubehör und Ausstattungspakete, die individuelle Lösungen ermöglichen und Vielseitigkeit, Funktionalität sowie Leistung optimieren.

1 Fahrkomfort und Sicherheit



MATIC PAKET
Automatikgetriebe
16"-Leichtmetallfelgen schwarz glänzend.
Verfügbar auf 140 PS und 180 PS



SPORT PLUS PAKET
Lederlenkrad
Leder-Schaltknäuf
Armaturenbrett Techno Silver
LED Tagfahrlicht
TPMS
FULL-LED Hauptscheinwerfer



EXTRA TECH PAKET
Full digital cluster
Climatizzatore automatico
Freno a mano elettrico

2 Stil und Komfort an Bord



SPORT PAKET
DRL Tagfahrlicht LED
Lederlenkrad
Leder-Schaltknäuf
Armaturenbrett Techno Silver
TPMS



ARCTIC PAKET
Truma Combi 6E
«DuoControl» -Gasregler
Beheizte Windschutzscheibe
Thermomatten außen
Innenabdeckung für das Armaturenbrett.



EXTRA WARM PAKET
Truma Combi 6E
«DuoControl» -Gasregler
Fußbodenerwärmung
Beheizte Windschutzscheibe
Thermomatten außen
Innenabdeckung für das Armaturenbrett
Isolierte Stufe

3 Technologie und Innovation



PREMIUM PAKET
Radio 2 DIN Apple Car Play / Android Auto
Rückfahrkamera mit Doppelfunktion
Solarpanel 120W mit Regler.



MEDIA PAKET
Wi-Fi-Router
Smart TV 32" (K-Yacht Tekno Line, Krosser)
Smart TV 24" (Kea)



4 Energie und Autonomie



OUTDOOR PAKET
Externer Gas-Anschluss
Außensteckdose TV/12V/220V
Außen dusche (Anschluß im Garagenbereich).



ENERGY PAKET
Kompressor-Kühlschrank
Lithium Batterie.

Die Pakete sind je nach Baureihe erhältlich.
Bitte besprechen Sie die optionale Preiliste mit Ihrem Händler.

MOBILVETTA

DAS PRIVILEG, ZU ENTSCHEIDEN, WIE MAN MIT SICHERHEIT, KOMFORT UND **BESTER**

Leistung REIST.

Hohe Leistung bei geringer Umweltbelastung.
Mobilvetta wählt Euro 6d-Final Motoren:

- ∥ **MOTOREN: BESSERE LEISTUNG BEIM ÜBERHOLEN UND AUFWÄRTSFAHREN**
- ∥ **GERINGE SCHADSTOFFEMISSION**
- ∥ **GRÖßERES FAHRVERGNÜGEN.**

	140 Multijet3	180 Multijet3
Leistung (PS)	140 Multijet 3	180 Multijet 3
Drehmoment (Nm)	350 (CM) / 1400-2500 U/Min 380 (CA) / 1400-2250 U/Min	390 (CM) / 1500-3000 U/Min 450 (CA) / 1500-1750 U/Min
Turbine	Variable Geometrie	Variable Geometrie

1 DER NEUE MULTIJET 3: SPITZENLEISTUNG, LANGLEBIGKEIT
Der Multijet 3 verbindet geringes Gewicht, reduzierte Geräuschemissionen und die Langlebigkeit eines Nutzfahrzeugmotors mit Drehmomentkurven und Leistungsstufen, der neusten Generation.



2 MEHR KOMFORT, WENIGER VERBRAUCH UND GEWICHT.
Neue Motorengeneration.
Sparsamer Kraftstoffverbrauch und niedrige Emissionen.
Geringeres Gewicht.
Reduzierte Geräuschemissionen.

ELEKTRISCHES SERVO-LENKSYSTEM.
Der Wendekreis des Ducato-Reisemobils gehört zu den kleinsten seiner Kategorie.

Die neuartige elektrische Servolenkung löst das hydraulische Lenksystem ab und bietet eine bessere Lenkpräzision sowie größeren Fahrspaß; da Parkmanöver leichter auszuführen sind. Kraftstoffverbrauch und CO2-Emissionen sinken dank adaptiver Energieverbrauchsregelung.

3 ARMATURENBRETT.
Komfortabel und benutzerfreundlich, Mit neuartiger Hintergrundbeleuchtung für sämtliche Bedienelemente. Türverkleidungen & Ablagefächer.

NEUES KOMBIINSTRUMENT.
Der zentrale Anzeigebereich ist digital und ermöglicht eine optimale Lesbarkeit.

LENKRAD UND -SCHALTKNÄUF.
PKW-ähnliches Design
Besondere Konfiguration zur Abstimmung der Lenkbewegung.
Der elegante Schaltknäuf in Hochglanzoptik ist ergonomisch geformt und stärker gerundet.



Nur das Beste für einen exklusiven Urlaub. Vollwertige Ausstattung, Komfort und Sicherheit an Bord. Mit folgender Standardausstattung:

- Manuelle Klimaanlage** im Fahrerhaus
- Tempomat** mit Geschwindigkeitsbegrenzer
- ESC:** Für die Überwachung der Beschleunigung, Geschwindigkeit und Bodenhaftung.
- Roll-Over Mitigation (Rollstabilitätskontrolle)** zur Reduzierung des Rollwiderstands, Sie umfasst: LAC (Load Adaptive Control): überwacht die Lastverteilung, ARS: verhindert Radschlupf beim Beschleunigen, MSR (Motor-Schleppmoment-Regelung): verhindert Haftverlust bei plötzlichen Manövern, HBA (Hydraulic Brake Assistance): hilft bei Notbremsungen, Hill Holder, der das Fahrzeug beim Anfahren am Berg nicht zurückrollen lässt.
- ECO Paket** beinhaltet: intelligente Lichtmaschine, die nur die notwendige Energie liefert, Start und Stopp für einen geringeren Kraftstoffverbrauch, elektronische Kraftstoffpumpe zur Energieeinsparung und für eine hohe Effizienz der Kraftstoffnutzung, Cross wind Assist: stabilisiert das Fahrzeug, Trailer Stability Control System: korrigiert gefährliche Schlingerbewegungen, Post collision breaking System: Löst bei einem Aufprall automatisch eine Bremsung aus.
- Traction +:** für die Stabilitätskontrolle des Fahrzeugs unter Bedingungen schlechter Haftung eines einzelnen Antriebsrades. Mit Hill Descent Control (Bergabfahrhilfe) für kontrollierte Geschwindigkeit bei steilen Abfahrten: schont gleichzeitig die Bremsen.
- Bedientasten am Lenkrad**
Zu den weiteren Optionen gehören:
- 9-Gang-Automatikgetriebe** für ein entspanntes und angenehmes Fahrerlebnis. Bessere Leistung, bis zu 16 % mehr Drehmoment.





www.mobilvetta.it

MOBILVETTA behält sich das Recht vor, die Eigenschaften und die Einrichtung der Modelle ohne Vorankündigung zu modifizieren; alle Daten in dieser Broschüre sind daher nicht als bindend anzusehende Richtwerte. Aus den oben genannten Gründen müssen alle Informationen bezüglich der Spezifikationen und der Ausstattung jedes Modells vor dem Kauf beim Händler angefordert werden, der als einziger Ansprechpartner die veröffentlichten Daten bestätigt oder korrigiert, indem er den Kunden über die Merkmale und die tatsächliche Ausstattung des Fahrzeugs informiert, das für ihn von Interesse und Verhandlungsgegenstand ist. Trotz sorgfältiger inhaltlicher Kontrolle können Druck- oder Übersetzungsfehler nicht ausgeschlossen werden. Dieser Katalog stellt kein Vertragsdokument dar. Jede, auch teilweise Vervielfältigung des Textes bzw. des Inhalts dieses Dokuments ist untersagt. Die angegebenen Gewichte sind Richtwerte. Diese sind mit Toleranzen von +/- 5 % behaftet. Grundsätzlich erhöhen SonderSERIENAUSSTATTUNG und Zubehörteile das Leergewicht des Fahrzeugs und führen zu einer Verringerung der Nutzlast. Wir lehnen jegliche Verantwortung ab, falls strukturelle Veränderungen am Fahrzeug durchgeführt wurden; Montage- und Demontearbeiten sowie Eingriffe aller Art, die von nicht autorisierten Werkstätten durchgeführt werden, können Ihre Sicherheit gefährden und führen zur Aufhebung der Garantieklauseln. Für weitere Informationen zur Installation und zu technischen Einzelheiten wenden Sie sich bitte an unsere Vertragshändler.